

LABORATORY INSTRUMENT & GLASS WARE  
CATALOGUE NO 1300

*Corning*  
**ILW**.CO.*UK*

# カタログご利用に際してのお願い。

本カタログに掲載している製品は化学実験の為の専用装置・器具であり、一般家庭用器具ではありません。使用者には科学の専門の教育、訓練を受け、化学実験操作を安全に行う為の化学知識と能力が必要です。

尚、上記の条件に該当しない、或いは安全な実験操作に自信の無い方には、本カタログ掲載の製品をお渡しできない場合がございますので、予めご了承下さい。

## ご注文・お問い合わせについて

本カタログに掲載している製品に関するご照会、ご用命の際は、製品名、製品コード、型番をお知らせ下さい。

## 数量・単位について

最小販売単位の決められている製品もございますので、予め数量、単位をご確認下さい。

## 納期について

本カタログに掲載されている製品の多くは常時在庫しておりますが、一部の製品につきましては、製作日数がかかる場合もございますので、お問い合わせ下さい。

## 価格について

本カタログに掲載されている価格は、本カタログ発行時の店頭お渡し価格で、消費税は含まれておりません。原材料費、製品の改良等により、やむを得ず価格改訂をさせて頂く場合がございますのでご了承下さい。また、発送時に生じる荷造費、運送費等は別途、実費を加算させて頂きます。

## 仕様について

弊社は、常に新製品の開発、品質の向上に努力しております。本カタログに掲載されている製品の形状、仕様が予告なく変更される場合がございますので予めご了承下さい。

## 特注品・規格外商品について

本カタログに掲載されている製品以外の特注品・規格外商品等も製作致しますのでお問い合わせ下さい。

## 返品・交換について

製品の不良等による弊社の責任によるものを除き、原則として商品の返品、交換はお断りしております。

# 実験装置 & 機器



実験装置 & 機器

## 中圧接触還元装置

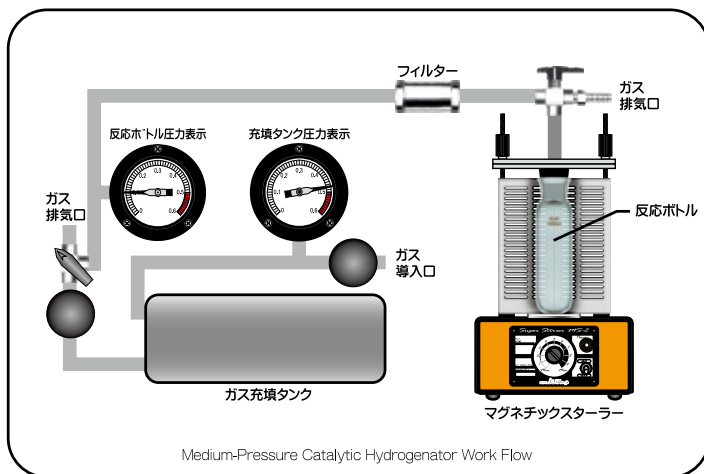

マグネチックスターラー上にセットされた反応ボトル中に水素ガス（0.5MPa 以下）を導入し接触還元反応を行う装置です。

常圧下における接触還元に比べて反応を速やかに行うことができます。

- 圧力計、バルブ類は全面パネルに機能的にレイアウトされ反応ボトルの状態や圧力計が確認しやすく、操作性に優れています。
- バルブ、フィッティング、ライン、圧力計は、SUS316製のパーツにより構成されていますので、耐圧性、耐薬品性、耐久性に優れています。
- ガス導入アダプターには排気用のバルブと、金属焼結フィルターを取り付けていますので、サンプルの逆流防止及び余剰ガス排出時のライン中の汚れ防止の効果を高めています。
- 反応ボトルは、超硬質ガラスの厚肉管から成形し、ボトル保護のためのPFAチューブが被覆されています。

中圧接触還元装置

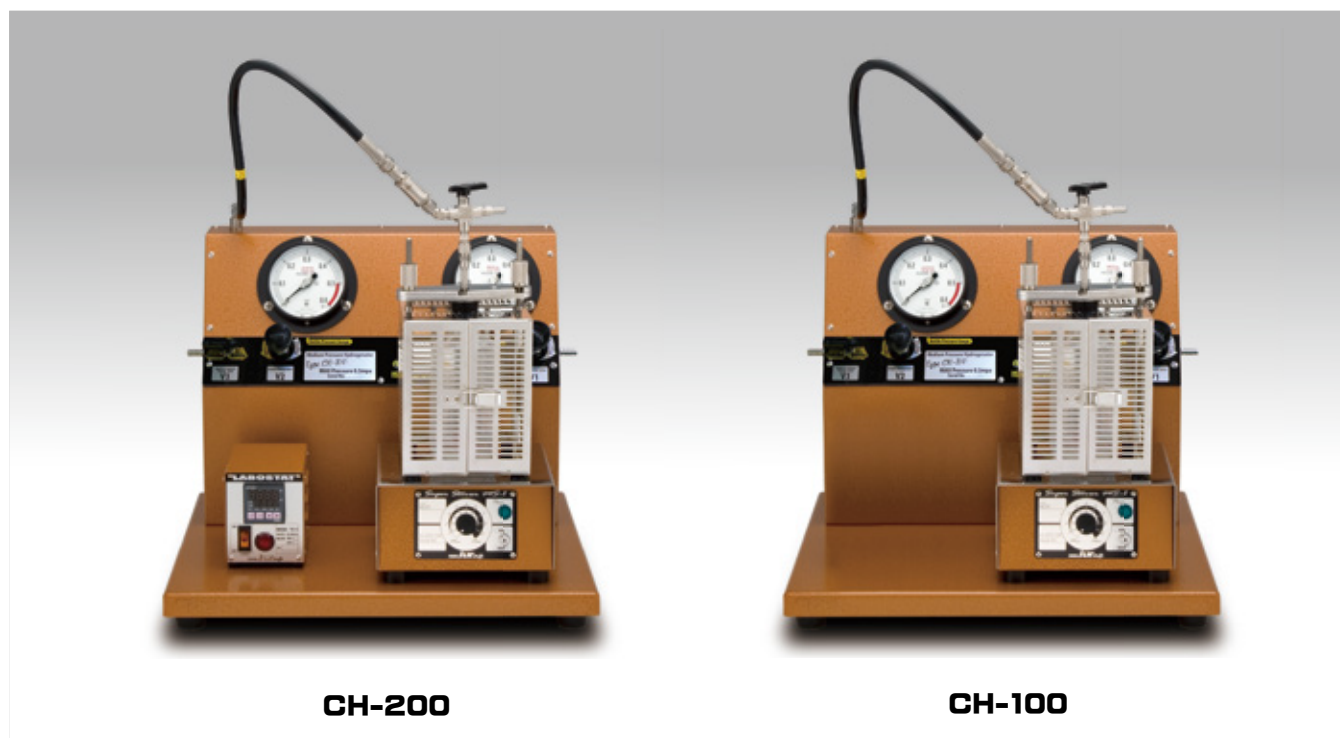

中圧接触還元装置 CH-200 はデジタル温度調節器付きのモデルで、反応ボトルにヒーターを装着して加温し温度調節を行いながら、中圧下 (0.5Mpa 以下) で接触還元が行えます。  
(ヒーター、センサーを取り外せば常温での反応が行えます。)

中圧接触還元装置 CH-100 は中圧下 (0.5Mpa 以下) で接触還元が行えるスタンダードなモデルです。

接触還元装置

製品コード	10-90-00	10-91-00
製品名	中圧接触還元装置	
型番	CH-200	CH-100
サイズ	W500 × D450 × H500mm (ホースを除く)	
重量	28kg (本体)	
タンク	内容積約 4.4L SUS316 製	
バルブ類	SUS316 製	
圧力計	0 ~ 0.5MPa SUS316 製	
ガス導入アダプタ	SUS316 製排気バルブ (焼結フィルター付) フッ素ゴム・シリコンゴム栓付	
攪拌装置	スーパースターラー MS -2 C (AC100V/10W)	
付属品	反応ボトル (PFA チューブ被覆) 100ml、500ml	各1本
	ボトルガードSUS304製	1組
	攪拌子取出棒	1本
	PTFE 攪拌子	2個
	工具 (スパナ)	1式
温度調節器	デジタル温度調節器 (TC -3)	1台
	温度センサー (TS-20SW)	1本
	ラバーヒーター (100、500ml用)	各1式
価格 (¥)	980,000	880,000

## 反応ボトル (PFAチューブ被覆)



中圧接触還元装置用の反応ボトルです。  
超硬質ガラスの厚肉管から成形し、PFAチューブで被覆しているため、安全性も向上し、耐熱性、耐薬品性にも優れています。

製品コード	型番	容量	価格(¥)
10-90-01	RB-50	50ml	25,000
10-90-02	RB-100	100ml	30,000
10-90-03	RB-300	300ml	40,000
10-90-04	RB-500	500ml	45,000

## 反応ボトル用ゴム栓



中圧接触還元装置用の反応ボトル用のゴム栓です。  
使用する溶媒などにより、材質を選択して下さい。

製品コード	型番	材質	価格(¥)
10-90-06	VR-10	フッ素ゴム	4,000
10-90-07	SR-10	シリコンゴム	800

## 反応ボトル用ラバーヒーター



中圧接触還元装置用のラバーヒーターです。反応ボトルに密着度もよく、脱着も容易に行えます。使用時には、センサーポケットに温度センサーを装着してヒーターの温度を制御します。

※別途、温度調節器ラボスタットが必要です。  
また、反応ボトルは別売です。

製品コード	型番	対応ボトル	価格(¥)
10-90-09	MH-100	100ml用	26,000
10-90-10	MH-300	300ml用	26,000
10-90-11	MH-500	500ml用	26,000

## ラバーヒーター用 温度センサー



温度調節器ラボスタット専用の温度センサーで中圧接触還元装置用のラバーヒーターのセンサーポケットに装着して使用します。

※別途、温度調節器ラボスタットが必要です。

製品コード	型番	規格	価格(¥)
10-60-08	TS-20SW	pt100Ω・SUS304	20,000

## 中圧接触還元装置用 ボトルガード



反応ボトルに被せ、万一のトラブルによる反応ボトルの飛散を防止します。

製品コード	型番	材質	価格(¥)
10-90-19	BG-S1	SUS304	32,000

## 中圧接触還元装置用 スーパースターラー MS-2C

中圧接触還元装置用のボトルサポートが付いた、専用のマグネチックスターラーです。ボディはSUS製ですので、耐薬品性、耐久性に優れています。



製品コード	10-92-00
製品名	ボトルサポート付 スターラー
型番	MS-2C
磁石	希土類磁石 (10,250G)
回転数	70 ~ 1600rpm (60Hz)
電源	AC.100V/10W
付属品	P T F E 攪拌子 電源ケーブル
価格(¥)	165,000

## 温度調節器 ラボスタット TC-3

PID制御方式のデジタル温度調節器を使用した、小型サーモスタットです。本体背面のコネクターに温度センサー、コンセントにラバーヒーターを接続し、電源を入れるだけで簡単に使用できます。

※別途、温度センサー、ラバーヒーターが必要です。



製品コード	10-64-00
製品名	温度調節器
型番	TC-3
制御温度範囲	室温 +10 ~ 100℃
制御出力	コンセント AC.100V-7A SSR駆動
電源	AC.100V
付属品	電源ケーブル
価格(¥)	68,000

## その他、部品

製品コード	型番	製品名	対応機種	価格(¥)
10-90-15	GA-1	ガス導入アダプター	CH-100・CH-200用	30,000
10-90-17	GA-3	三方切り替えバルブ	CH-100・CH-200用	40,000
10-90-18	GF-7	焼結フィルター	CH-100・CH-200用	25,000
10-90-20	TP4-70	サーモプラスチックホース	CH-100・CH-200用	25,000
10-90-16	GA-2	ガス導入アダプター	CH-SH (旧タイプ)用	50,000
10-90-14	STP-8	密閉栓	CH-SH (旧タイプ)用	2,000
10-60-04	TS-32T	反応ボトルセンサー	CH-SH (旧タイプ)用	35,000
10-90-13	TFF-8	フェールル	CH-SH (旧タイプ)用	1,500
10-61-00	TC-2	温度調節器 ラボスタット	CH-SH (旧タイプ)用	125,000

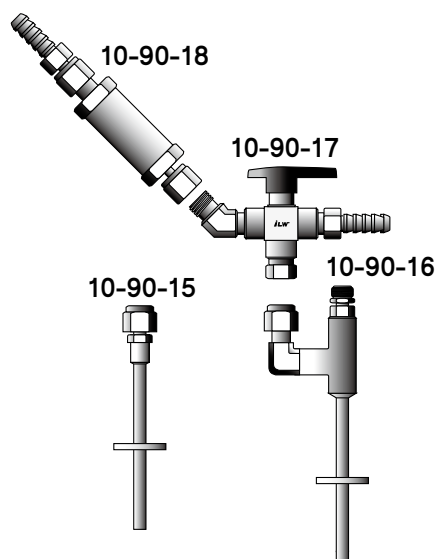

## 常圧接触還元装置



専用のガスビュレットと反応フラスコを使用し、マグネチックスターラーで反応フラスコ内を攪拌しながら、常圧下で接触還元反応を行う装置です。

ガラス装置内を水素で置換した後、マグネチックスターラーにて反応フラスコ内を攪拌します。接触還元反応により水素が消費されるとビュレット内の水位が上昇しますので、その量を読み取り、還元に要した水素のモル数を知ることができます。

- ガスビュレットなどのガラス装置が、スターラ上に、コンパクトに組み上げられているため、実験台上のスペースをとりません。
- 付属のスーパースターラー MS-2E の強力で安定した攪拌力により、速やかな接触還元反応が可能です。
- ガスビュレットと反応フラスコの接続部は、透明摺り合せのため、触媒などの汚れが付きにくくなっています。

製品コード	<b>10-95-00</b>	
製品名	常圧接触還元装置	
型番	CHA-M	
セット内容	スーパースターラー MS-2E (AC.100V/10W) 1台 ガスビュレット (GB-50・GB-250) 各1本 反応フラスコ (100ml、300ml) 各1個 水準球 (GB-50用・GB-250用) 各1個 ムッフ (CH-T) 2個 クランプ (A-S) 1個 カットリング (CR-5・CR-8) 各1個 ジョイントクリップ (KC-29) 1個 接続用シリコンチューブ 1m	
価格(¥)		<b>250,000</b>



常圧接触還元装置用 ガスビューレット（導入コック付）

製品コード	型番	摺合	容量	価格(¥)
10-95-01	GB-50	透明摺 ㉙ 29/32	50ml	66,000
10-95-02	GB-250	透明摺 ㉙ 29/32	250ml	85,000
10-95-03	GB-500	透明摺 ㉙ 29/32	500ml	93,000
10-95-04	GB-1000	透明摺 ㉙ 29/32	1000ml	125,000

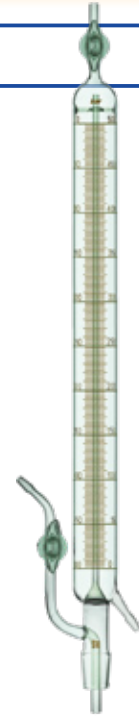

常圧接触還元装置用 反応フラスコ

製品コード	型番	摺合	容量	価格(¥)
10-95-05	HF-100	透明摺 ㉙ 29/32	100ml	7,000
10-95-06	HF-200	透明摺 ㉙ 29/32	200ml	7,500
10-95-07	HF-300	透明摺 ㉙ 29/32	300ml	8,000
10-95-08	HF-500	透明摺 ㉙ 29/32	500ml	9,500
10-95-09	HF-1000	透明摺 ㉙ 29/32	1000ml	11,000



接触還元装置

常圧接触還元装置用 水準球

製品コード	型番	摺合	規格	価格(¥)
10-95-33	HB-50B	㉙ 15/25	GB-50用	7,000
10-95-35	HB-250B	㉙ 19/28	GB-250用	9,000
10-95-36	HB-500B	㉙ 29/32	GB-500用	10,000
10-95-37	HB-1000B	㉙ 29/32	GB-1000用	11,000



気泡計（バブラー）

製品コード	型番	規格	価格(¥)
10-95-19	B-1	W100 × H70mm Φ 8mm	6,000
10-95-21	B-3	弁付 W95 × H125mm Φ 8mm	12,000

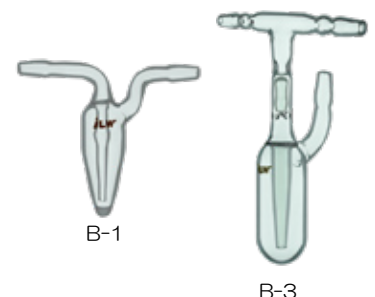

## 真空検体乾燥器

温度に不安定な化学薬品、天然物、樹脂、フィルム等のサンプルを真空下で定温加熱し、これらのサンプルを迅速に乾燥させることができます。

※別途、真空ポンプと真空ホース（内径φ 7.5mm）が必要です。



### ● PID 制御による安定性

オーバーシュートを抑えたPID式の温度調節器により、ヒーターの温度は速やかに設定温度に到達し安定します。

### ● 密閉性と耐薬品性

蓋と乾燥容器のシールには、フッ素ゴム製Oリングを使用しているため密閉性、耐薬品性に優れています。また、蓋の接触面にグリース類を使用しないため、蓋の接触面を汚さず、開閉も簡単に行えます。

### ● 過昇防止機能による安全性

2つの過昇防止機能により安全性を高めています。

#### 温度調節器による過昇防止機能

温度調節器で設定された温度の+10°Cを超えると過昇防止機能により加熱を停止します。

#### 温度ヒューズによる過昇防止機能

最大設定温度を超えると温度ヒューズにより強制的に加熱を停止します。

## 真空検体乾燥器

### ガラス容器モデル (HD-3D、15D、LD シリーズ)



ガラス乾燥容器の取り外しが可能なため、洗浄も容易です。  
加熱部本体から取り外した状態で小型真空検体乾燥器デシケーターとしても使用できます。  
温度設定は室温 +10℃～120℃の範囲で可能です。  
新製品 HD-LD シリーズが新たに加わり、より高精度で安定した乾燥が行えます。

### ステンレス容器モデル (HD-3H、15H、LH、210S シリーズ)



乾燥容器に直接ヒーターを取り付けているので乾燥容器内の昇温速度も速く迅速な乾燥が行えます。  
また乾燥容器は PTFE コーティング加工されていますので耐久性、耐薬品性に優れています。  
他のモデルと比較し、設定温度に速やかに到達し安定する特徴があります。  
温度設定は室温 +10℃～200℃の範囲で可能です。  
新製品 HD-LH シリーズが新たに加わり、より高精度で安定した乾燥が行えます。

### 分離型ステンレス容器モデル (HD-15R、LR シリーズ)



ステンレス乾燥容器の取り外しが可能なため、洗浄も容易です。  
乾燥容器は PTFE コーティング加工されていますので耐久性、耐薬品性に優れています。  
他のモデルと比較し乾燥容器内の温度分布も均一で誤差が少ない特徴があります。  
温度設定は室温 +10℃～150℃の範囲で可能です。  
新製品 HD-LR シリーズが新たに加わり、より高精度で安定した乾燥が行えます。

### 横型乾燥容器モデル (HD-120)



横型に配置したステンレス乾燥容器の奥行は 240mm あり、NMR チューブや注射針などの乾燥も行えます。  
乾燥容器は PTFE コーティング加工されていますので耐久性、耐薬品性に優れています。  
温度設定は室温 +10℃～200℃の範囲で可能です。

モデル	ガラス容器			ステンレス容器				分離型ステンレス容器		横型容器
シリーズ	3D	15D	LD	3H	15H	LH	210S	15R	LR	120
最大制御温度	120℃	120℃	120℃	200℃	200℃	200℃	200℃	150℃	150℃	200℃
ヒーター容量	200 W	400 W	300 W	200 W	300 W	300 W	300 W	300 W	300 W	500 W
容器内寸法 (蓋は除く)	φ 110 × H 120	φ 150 × H 150	φ 150 × H 100	φ 110 × H 120	φ 150 × H 150	φ 150 × H 100	φ 150 × H 150	φ 150 × H 150	φ 150 × H 100	φ 117 × L 240
容器取り外し	○	○	○	-	-	-	-	○	○	-
高精度温度調節器	-	-	○	-	-	○	○	-	○	-
アルミブロック (別売)	-	-	-	-	○	○	○	○	○	-
外部センサー	-	-	-	-	-	-	○	-	-	-
制御精度	★★★	★★★	★★★★★	★★★	★★★★	★★★★★	★★★★★	★★★★	★★★★★	★★★
昇温速度	★★	★★★	★★★	★★★★	★★★★★	★★★★★	★★★★★	★★★	★★★	★★★
容器内温度均一性	★★★	★★★	★★★	★★★★	★★★★	★★★★	★★★★	★★★★★	★★★★★	★★

## 真空検体乾燥器 HD-LD シリーズ

**新商品**



HD-LDG

HD-LD

取り外し可能な乾燥容器

真空検体乾燥器

高さを抑えた省スペースモデル。  
取り外し可能なガラス容器は約 100mm と低く、乾燥容器の取り外しや容器内へのサンプルの出し入れも容易に行うことができます。これまで高さに制限があった場所にも設置しやすくなりました。  
また、従来品と比較し制御精度を高めた温度調節器を使用しており、各温度域で温度補正を行うことで温度誤差が少なくなりました。弊社による乾燥容器内温度の測定、証明書の提出にも対応しています。

製品コード	10-87-05	10-87-00
製品名	真空検体乾燥器 HD-LD シリーズ	
型番	HD-LDG	HD-LD
制御温度範囲	室温+1 0℃～120℃（二重過昇防止機能付）	
温度表示	デジタル表示	
制御方式	PID 制御方式	
真空計	SUS 製 -0.1～0Mpa	-
電源	AC.100V/300W	
蓋	超硬質ガラス製 2口	超硬質ガラス製 1口
容器	超硬質ガラス製	
内寸法	φ 150 × H100mm（ガラス蓋除く）	
本体サイズ	W295 × D230 × H310mm（コックを含む）	
重量	5.6kg	5.4kg
付属品	デシケーターコック ジョイントクリップ ゴムパッキン Oリング 電源ケーブル 真空計	デシケーターコック ジョイントクリップ ゴムパッキン Oリング 電源ケーブル
価格(¥)	290,000	270,000

※HD-LD シリーズの乾燥容器は他シリーズの乾燥容器との互換性はありません。

## 真空検体乾燥器 HD-3D シリーズ

### ● ガラス容器モデル

- コンパクトな本体サイズ
- 120℃までの温度設定
- 取り外し可能なガラス容器

製品コード	10-76-00	10-77-00
製品名	真空検体乾燥器 HD-3D シリーズ	
型番	HD-3DG	HD-3D
制御温度範囲	室温+10℃~120℃ (二重過昇防止機能付)	
温度表示	デジタル表示	
制御方式	PID 制御方式	
真空計	SUS製 -0.1~0Mpa	-
電源	AC.100V/200W	
蓋	超硬質ガラス製 2口	超硬質ガラス製 1口
容器	超硬質ガラス製	
内寸法	φ110×H120mm (ガラス蓋除く)	
本体サイズ	W245×D185×H335mm (コックを含む)	
重量	4.7kg	4.5kg
付属品	デシケーターコック ジョイントクリップ ゴムパッキン Oリング 電源ケーブル 真空計	デシケーターコック ジョイントクリップ ゴムパッキン Oリング 電源ケーブル
価格(¥)	220,000	200,000

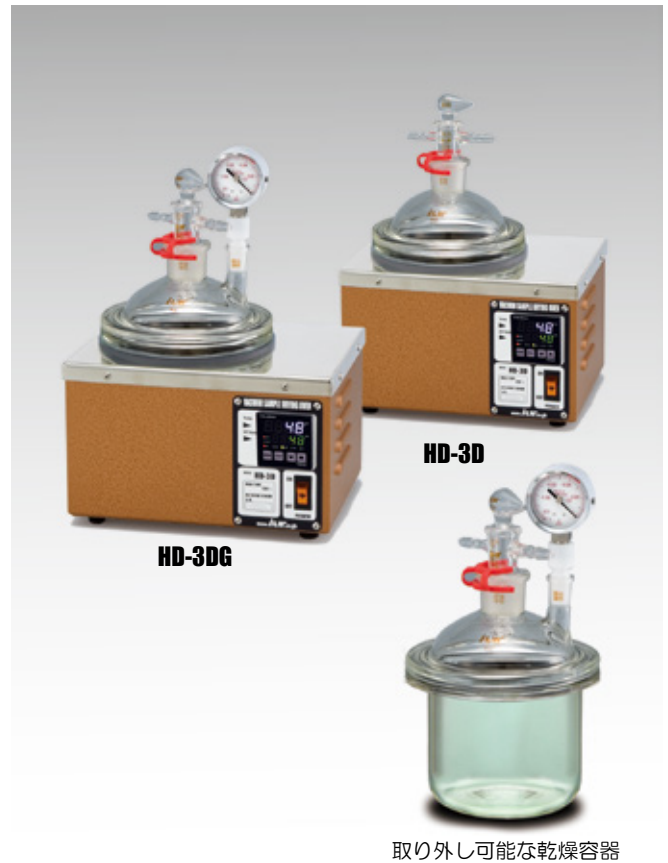

取り外し可能な乾燥容器

## 真空検体乾燥器 HD-15D シリーズ

### ● ガラス容器モデル

- 120℃までの温度設定
- 取り外し可能なガラス容器

製品コード	10-72-00	10-73-00
製品名	真空検体乾燥器 HD-15D シリーズ	
型番	HD-15DG	HD-15D
制御温度範囲	室温+10℃~120℃ (二重過昇防止機能付)	
温度表示	デジタル表示	
制御方式	PID 制御方式	
真空計	SUS製 -0.1~0Mpa	-
電源	AC.100V/400W	
蓋	超硬質ガラス製 2口	超硬質ガラス製 1口
容器	超硬質ガラス製	
内寸法	φ150×H150mm (ガラス蓋除く)	
本体サイズ	W295×D230×H380mm (コックを含む)	
重量	7.5kg	7.3kg
付属品	デシケーターコック ジョイントクリップ ゴムパッキン Oリング 電源ケーブル 真空計	デシケーターコック ジョイントクリップ ゴムパッキン Oリング 電源ケーブル
価格(¥)	290,000	270,000



取り外し可能な乾燥容器

※ HD-15D シリーズの乾燥容器は他シリーズの乾燥容器との互換性はありません。

## 真空検体乾燥器 HD-LH シリーズ

新商品



HD-LHG



HD-LH

真空検体乾燥器

高さを抑えた省スペースモデル。

乾燥容器も浅く、サンプルの出し入れも容易に行うことができます。

これまで高さに制限があった場所にも設置しやすくなりました。

乾燥容器に直接ヒーターを取り付けているので昇温速度が速く、設定温度に速やかに到達し安定します。別売の専用アルミブロックを使用することで、温度分布もさらに均一になります。サンプル管やバイアル瓶を使用し、効率良く安定した真空乾燥ができます。

また、従来品と比較し制御精度を高めた温度調節器を使用しており、各温度域で温度補正を行うことで温度誤差が少なくなりました。

弊社による乾燥容器内温度の測定、証明書の提出にも対応しています。

製品コード	10-86-05	10-86-00
製品名	真空検体乾燥器 HD-LH シリーズ	
型番	HD-LHG	HD-LH
制御温度範囲	室温+1 0℃~200℃ (二重過昇防止機能付)	
温度表示	デジタル表示	
制御方式	PID 制御方式	
真空計	SUS 製 -0.1 ~ 0Mpa	-
電源	AC.100V/300W	
蓋	超硬質ガラス製 2口	超硬質ガラス製 1口
容器	ステンレス製 PTFE コート容器	
内寸法	φ 150 × H100mm (ガラス蓋除く)	
本体サイズ	W295 × D230 × H310mm (コックを含む)	
重量	5.7kg	5.5kg
付属品	デシケーターコック ジョイントクリップ Oリング 電源ケーブル 真空計	デシケーターコック ジョイントクリップ Oリング 電源ケーブル
価格 (¥)	280,000	260,000

※ 乾燥容器は取り外せません。

## 真空検体乾燥器 HD-3H シリーズ

### ● ステンレス容器モデル

- コンパクトな本体サイズ
- 200℃までの温度設定
- 耐久性、耐薬品性に優れた PTFE コート容器

製品コード	10-74-00	10-75-00
製品名	真空検体乾燥器 HD-3H シリーズ	
型番	HD-3HG	HD-3H
制御温度範囲	室温+10℃～200℃（二重過昇防止機能付）	
温度表示	デジタル表示	
制御方式	PID 制御方式	
真空計	SUS 製 -0.1～0Mpa	-
電源	AC.100V/200W	
蓋	超硬質ガラス製 2口	超硬質ガラス製 1口
容器	ステンレス製 PTFE コート容器	
内寸法	φ 110 × H120mm（ガラス蓋除く）	
本体サイズ	W245 × D185 × H335mm（コックを含む）	
重量	4.7kg	4.5kg
付属品	デシケーターコック ジョイントクリップ Oリング 電源ケーブル 真空計	デシケーターコック ジョイントクリップ Oリング 電源ケーブル
価格(¥)	220,000	200,000

※乾燥容器は取り外せません。



真空検体乾燥器

## 真空検体乾燥器 HD-15H シリーズ

### ● ステンレス容器モデル

- 200℃までの温度設定
- 耐久性、耐薬品性に優れた PTFE コート容器

製品コード	10-70-00	10-71-00
製品名	真空検体乾燥器 HD-15H シリーズ	
型番	HD-15HG	HD-15H
制御温度範囲	室温+10℃～200℃（二重過昇防止機能付）	
温度表示	デジタル表示	
制御方式	PID 制御方式	
真空計	SUS 製 -0.1～0Mpa	-
電源	AC.100V/300W	
蓋	超硬質ガラス製 2口	超硬質ガラス製 1口
容器	ステンレス製 PTFE コート容器	
内寸法	φ 150 × H150mm（ガラス蓋除く）	
本体サイズ	W295 × D230 × H380mm（コックを含む）	
重量	7.7kg	7.5kg
付属品	デシケーターコック ジョイントクリップ Oリング 電源ケーブル 真空計	デシケーターコック ジョイントクリップ Oリング 電源ケーブル
価格(¥)	280,000	260,000

※乾燥容器は取り外せません。



## 真空検体乾燥器 HD-LR シリーズ

**新商品**



HD-LRG

HD-LR

取り外し可能な乾燥容器

真空検体乾燥器

高さを抑えた省スペースモデル。  
 取り外し可能な SUS 容器は約 100mm と低く、乾燥容器の取り外しや容器内へのサンプルの出し入れも容易に行うことができます。これまで高さに制限があった場所にも設置しやすくなりました。  
 別売の専用アルミブロックを使用することで、温度分布もさらに均一になります。  
 サンプル管やバイアル瓶を使用し、効率良く安定した真空乾燥ができます。  
 また、従来品と比較し制御精度を高めた温度調節器を使用しており、各温度域で温度補正を行うことで温度誤差が少なくなりました。  
 弊社による乾燥容器内温度の測定、証明書の提出にも対応しています。

製品コード	10-88-05	10-88-00
製品名	真空検体乾燥器 HD-LR シリーズ	
型番	HD-LRG	HD-LR
制御温度範囲	室温+1 0℃~ 150℃ (二重過昇防止機能付)	
温度表示	デジタル表示	
制御方式	PID 制御方式	
真空計	SUS 製 -0.1 ~ 0Mpa	-
電源	AC.100V/300W	
蓋	超硬質ガラス製 2口	超硬質ガラス製 1口
容器	ステンレス製 PTFE コート容器	
内寸法	φ 150 × H100mm (ガラス蓋除く)	
本体サイズ	W295 × D230 × H310mm (コックを含む)	
重量	6.4kg	6.2kg
付属品	デシケーターコック ジョイントクリップ Oリング 電源ケーブル 真空計	デシケーターコック ジョイントクリップ Oリング 電源ケーブル
価格 (¥)	290,000	270,000

※ HD-LR シリーズの乾燥容器は他シリーズの乾燥容器との互換性はありません。



## 真空検体乾燥器 HD-15R シリーズ

### ● 分離型ステンレス容器モデル

- 150℃までの温度設定
- 取り外し可能なステンレス容器
- 耐久性、耐薬品性に優れた PTFE コート容器

製品コード	10-82-00	10-83-00
製品名	真空検体乾燥器 HD-15R シリーズ	
型番	HD-15RG	HD-15R
制御温度範囲	室温+10℃~150℃ (二重過昇防止機能付)	
温度表示	デジタル表示	
制御方式	PID 制御方式	
真空計	SUS 製 -0.1~0Mpa	-
電源	AC,100V/300W	
蓋	超硬質ガラス製 2口	超硬質ガラス製 1口
容器	ステンレス製 PTFE コート容器	
内寸法	φ 150 × H150mm (ガラス蓋除く)	
本体サイズ	W295 × D230 × H380mm (コックを含む)	
重量	8.2kg	8.0kg
付属品	デシケーターコック ジョイントクリップ Oリング 電源ケーブル 真空計	デシケーターコック ジョイントクリップ Oリング 電源ケーブル
価格 (¥)	290,000	270,000

※ HD-15R シリーズの乾燥容器は他シリーズの乾燥容器との互換性はありません。



取り外し可能な乾燥容器

## 真空検体乾燥器 HD-210S シリーズ



HD-210SG



HD-210S

真空検体乾燥器

### ●デュアル温度制御表示器

外部温度センサーを使用して乾燥容器内の温度を測定、表示する過昇防止表示器付きのモデルです。

### ◎過昇防止表示器

外部温度センサーにより乾燥容器内の温度を測定、表示する他、過昇防止温度を設定でき乾燥容器内の異常発熱を監視します。

### ◎温度調節器

本器の温度調節器は、各温度域で生じる内温と表示温度との差異を補正し温度制御機能を高めています。(弊社従来品と比較)

### ●200℃までの温度設定

### ●耐久性、耐薬品性に優れた PTFE コート容器

### ●外部温度センサーにより乾燥容器内の温度を表示

製品コード	10-84-00	10-85-00
製品名	真空検体乾燥器 HD-210S シリーズ	
型番	HD-210SG	HD-210S
制御温度範囲	室温+1 0℃~200℃ (二重過昇防止機能付)	
温度表示	デジタル表示	
制御方式	PID 制御方式	
真空計	SUS 製 -0.1 ~ 0Mpa	-
過昇防止表示器	外部温度センサーによる過昇防止機能付	
外部温度センサー	サーモセンサー (K 熱電対 φ 1.6 × L300mm SUS316)	
タイマー	OFF タイマー	
電源	AC.100V/300W	
蓋	超硬質ガラス製 3 口	超硬質ガラス製 2 口
乾燥容器	ステンレス製 PTFE コート容器	
内寸法	φ 150 × H150mm (ガラス蓋除く)	
本体サイズ	W295 × D230 × H420mm (コックを含む)	
重量	8.0kg	7.7kg
付属品	サーモセンサー センサーホルダー デシケーターコック ジョイントクリップ リング 電源ケーブル 真空計	サーモセンサー センサーホルダー デシケーターコック ジョイントクリップ リング 電源ケーブル
価格(¥)	350,000	328,000

※乾燥容器は取り外せません。

## 真空検体乾燥器 HD-L/HD-3/HD-15/HD-210S オプション部品

### 乾燥剤用フラスコ & 吸引用アダプター

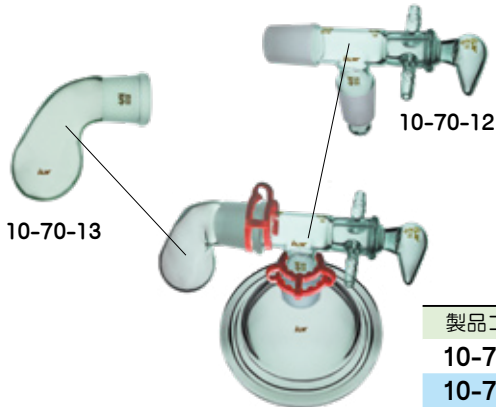

真空検体乾燥器に乾燥剤用フラスコを取り付けるためのオプション部品です。

ご使用には、吸引用アダプターが必要です。

標準付属のデシケーターコックと取り替えてご使用下さい。

製品コード	型番	製品名	規格	価格(¥)
10-70-12	D-A	吸引用アダプター	Φ 29/32、ジョイントクリップ付	32,000
10-70-13	D-F	乾燥剤用フラスコ	Φ 29/32	16,000

### 乾燥剤用棚板



真空検体乾燥器の容器内に入れる棚板です。

シリカゲル等の乾燥剤を入れることができます。

製品コード	型番	製品名	対応モデル	価格(¥)
10-70-24	D15-6TF	乾燥剤用棚板	HD-15/HD-210S用	20,000
10-70-25	D3-6TF	乾燥剤用棚板	HD-3用	16,000

### 真空乾燥用アルミブロック



使用例

真空検体乾燥器の容器内に入れる専用アルミブロックです。使用することで、乾燥容器内の温度分布もさらに均一になります。アルミブロックにバイアル瓶等の容器をセットすることにより容器側面からの熱伝導が得られるため、効率良く真空乾燥が行えます。

御希望のサイズ、穴数変更の別注加工も承っています。

製品コード	型番	対応バイアル瓶	価格(¥)
10-70-30	AL-S	φ 15、φ 16.5、φ 19、φ 21 用 各4穴 深さ35mm	55,000
10-70-31	AL-M	φ 25、φ 27、φ 30 用 各4穴 深さ35mm	55,000

### 真空ホース



真空検体乾燥器に接続する最適なサイズの真空ホースです。

ご購入の際には長さをご指定して下さい。

製品コード	サイズ	価格(¥)
10-70-29	Φ 7.5mm × Φ 20mm × 1m	950

## 真空検体乾燥器 HD-L/HD-3/HD-15/HD-210S 部品

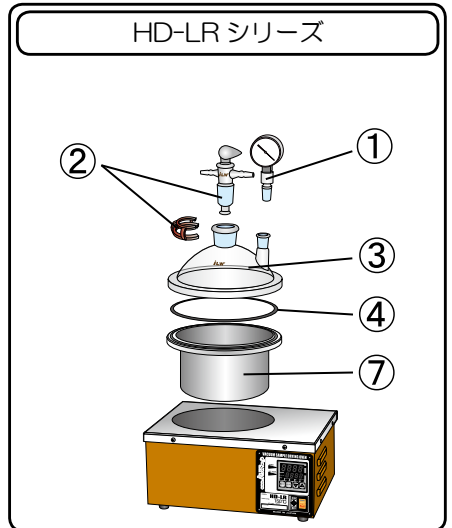
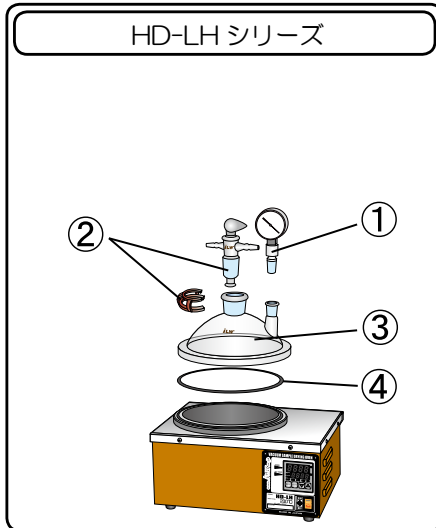
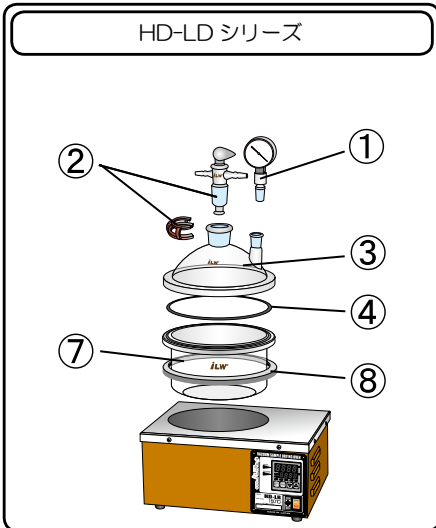
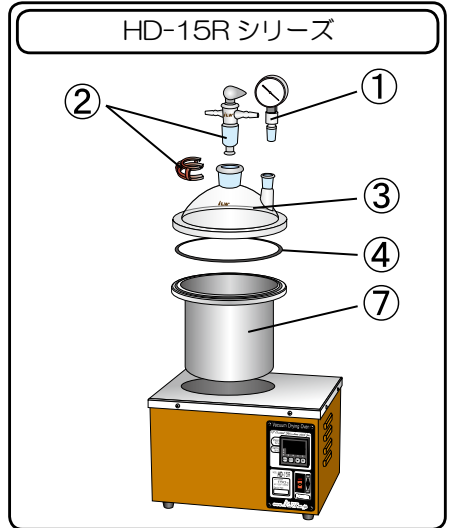
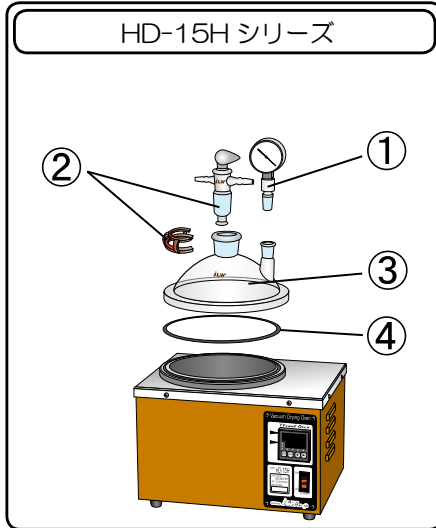
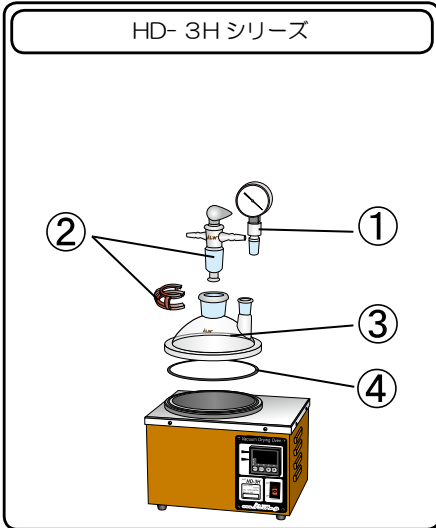
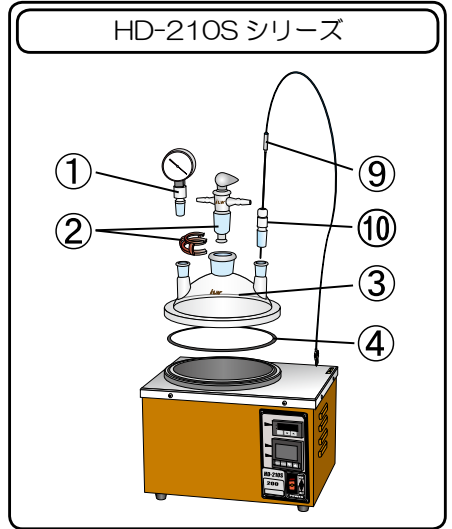
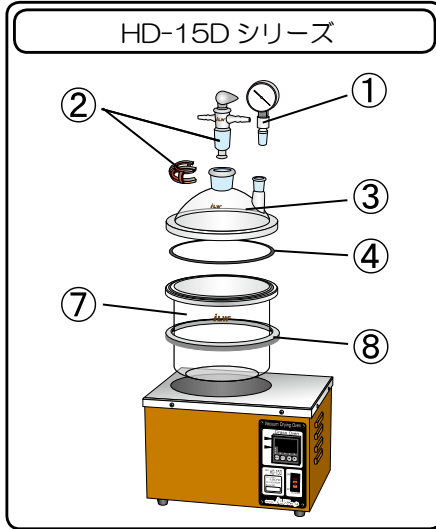
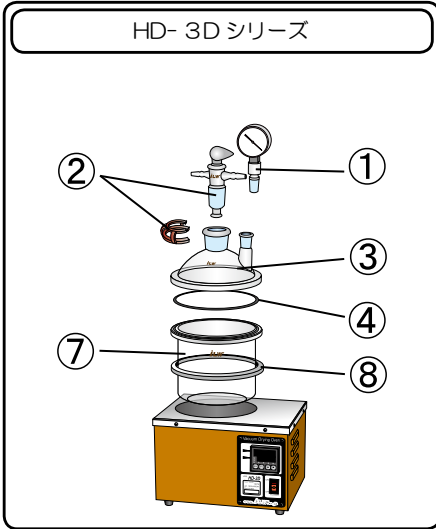

ガラス蓋

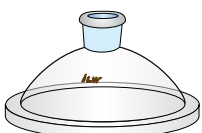

10-70-03

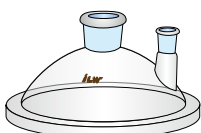

10-70-04

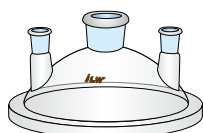

10-70-05



10-74-01



10-74-02

フランジ外径Φ 200 mm

フランジ外径Φ 160 mm

## 真空検体乾燥器 HD-L/HD-3/HD-15/HD-210S 部品

No.	製品名	製品コード	型番	規格	価格(¥)	対応モデル	
①	真空計	10-70-11	HD-G	SUS製 -0.1~0Ma (PTFE ジョイント付)	20,000	LDG / 3DG / 15DG / LHG / 3HG / 15HG / LRG / 15RG / 210SG	
②	デシゲーターコック	10-70-02	D3-3	Φ29/32・ジョイントクリップ付	19,000	全モデル	
③	ガラス蓋	10-74-01	D3-2	1口 (Φ29/32 × 1)	45,000	3D / 3H	
		10-74-02	D3-2-2	2口 (Φ29/32 × 1・Φ15/25 × 1)	53,000	3DG / 3HG	
		10-70-03	D15-2	1口 (Φ29/32 × 1)	60,000	LD / 15D / LH / 15H / LR / 15R	
		10-70-04	D15-2-2	2口 (Φ29/32 × 1・Φ15/25 × 1)	68,000	LDG / 15DG / LHG / 15HG / LRG / 15RG / 210S	
		10-70-05	D15-2-3	3口 (Φ29/32 × 1・Φ15/25 × 2)	75,000	210SG	
④	Oリング	10-74-03	D3-6	フッ素ゴム製	2,500	3D / 3DG / 3H / 3HG	
		10-70-07	D15-6		5,000	LD(G) / 15D(G) / LH(G) / 15H(G) / LR(G) / 15R(G) / 210S(G)	
⑦	※ 取外式乾燥容器	10-76-02	D3-1	超硬質ガラス製	38,000	3D / 3DG	
		10-72-03	D15-1		55,000	15D / 15DG	
		10-72-04	LD-1		55,000	LD / LDG	
		10-82-01	D15R-1		SUS + PTFE コーティング	55,000	15R / 15RG
		10-82-03	LR-1			55,000	LR / LRG
⑧	ゴムパッキン	10-76-01	D3-7	シリコンゴム製	2,000	3D / 3DG	
		10-72-02	D15-7		5,000	LD / LDG / 15D / 15DG	
⑨	サーモセンサー	10-78-01	HD-S	K熱電対φ1.6 × 300mm (SUS316製)	20,000	210S / 210SG	
⑩	センサーホルダー	10-78-02	HD-SH	PTFE製	6,000	210S / 210SG	

※取外式乾燥容器はそれぞれサイズが異なるため、シリーズ間での互換性はありません。

## 真空検体乾燥器 HD-120



### ● 横型乾燥容器モデル

ステンレスに PTFE コーティングを施した乾燥容器内に棚があり、50ml の三角フラスコ、100ml のビーカー、注射針、NMR チューブ等を入れることができます。乾燥器の背面には付属の吸引用アダプターと乾燥剤用フラスコを取り付けます。室温 + 1.0℃ ~ 200℃ の範囲で温度設定が可能です。

- 200℃ までの温度設定
- 耐久性、耐薬品性に優れた PTFE コート容器

製品コード	<b>10-80-00</b>
製品名	真空検体乾燥器 HD-120
型番	HD-120
制御温度範囲	室温 + 1.0℃ ~ 200℃ (二重過昇防止機能付)
温度表示	デジタル表示
制御方式	PID 制御方式
電源	AC.100V/500W
乾燥容器	SUS 製、PTFE コート容器
内寸法	φ 117 × L240mm
棚板サイズ	W90 × L230mm
本体サイズ	W215 × D410 × H340mm
重量	9.5kg
付属品	PTFE コート棚板 (トレイ式) 乾燥剤用フラスコ 吸引用アダプター ジョイントクリップ 電源ケーブル
価格 (¥)	<b>320,000</b>

※ 温度計は付属しません。

真空検体乾燥器 HD-120 部品



Back



10-80-01



10-80-02



Front



10-80-10

真空検体乾燥器

製品コード	型番	製品名	規格	価格(¥)
10-80-01	D12-A	吸引用アダプター	Φ29/32、ジョイントクリップ付	34,000
10-80-02	D12-F	乾燥剤用フラスコ	Φ29/32	18,000
10-80-10	D12-T	HD-120 型用棚板	SUS+PTFEコート、トレイ式	18,000

## マグネチックスターラー スーパースターラー MS-2 シリーズ

強力な希土類磁石（ネオジウム）と電子制御モーターにより、低速から高速、低粘度から高粘度まで、強力で安定した攪拌が行えます。

特に合成反応実験で、オイルバスと反応フラスコの内部を同時に攪拌する場合に最適です。



- 強力な希土類磁石と電子制御モーターを使用し、低速～高速、低粘度から高粘度までの強力で安定した攪拌が行えます。
- 天板からフラスコを離れた状態や、オイルバス+断熱プレートに間にセットした場合でも、強力な希土類磁石の磁力により、安定した攪拌が行えます。
- ボディ、天板にはSUSを使用していますので、耐薬品性、耐久性に優れています。
- 全機種にスタンド棒（Φ9×400mm）付きです。



## スーパースターラー MS-2

強力な希土類磁石を使用したマグネチックスターラーです。ボディはSUS製ですので、耐薬品性、耐久性に優れ、ドラフト内でも使用できます。ガラス器具等を保持するためのスタンド棒付です。サービスコンセント付もございます。

製品コード	10-20-00	10-26-00
製品名	スーパースターラー	
型番	MS-2	MS-2S
磁石	希土類磁石 (10,250G)	
モーター	電子制御方式	
回転数	70 ~ 1600rpm (60Hz)	
攪拌容量	5 ~ 3,000ml	
回転設定	ボリューム設定	
電源	AC.100V/10W	
サービスコンセント	-	AC.100V/7A
ボディ材質	SUS304	
本体サイズ	W205 × D205 × H115mm	
天板サイズ	W205 × D205mm	
重量	4.0kg	4.0kg
付属品	シリコンシート 1枚 スタンド棒 1本 PTFE 攪拌子 2個 電源ケーブル 1本	
価格(¥)	85,000	95,000



MS-2S サービスコンセント付

## スーパースターラー MS-2E

強力な希土類磁石を使用したスーパースターラー MS-2 の機能をそのままに小型化したモデルです。ガラス器具等を保持するためのスタンド棒付です。サービスコンセント付もございます。

製品コード	10-24-00	10-27-00
製品名	スーパースターラー	
型番	MS-2E	MS-2ES
磁石	希土類磁石 (10,250G)	
モーター	電子制御方式	
回転数	70 ~ 1600rpm (60Hz)	
攪拌容量	5 ~ 3,000ml	
回転設定	ボリューム設定	
電源	AC.100V/10W	
サービスコンセント	-	AC.100V/7A
ボディ材質	SUS304	
本体サイズ	W175 × D175 × H115mm	
天板サイズ	W175 × D175mm	
重量	3.5kg	3.5kg
付属品	シリコンシート 1枚 スタンド棒 1本 PTFE 攪拌子 2個 電源ケーブル 1本	
価格(¥)	75,000	85,000

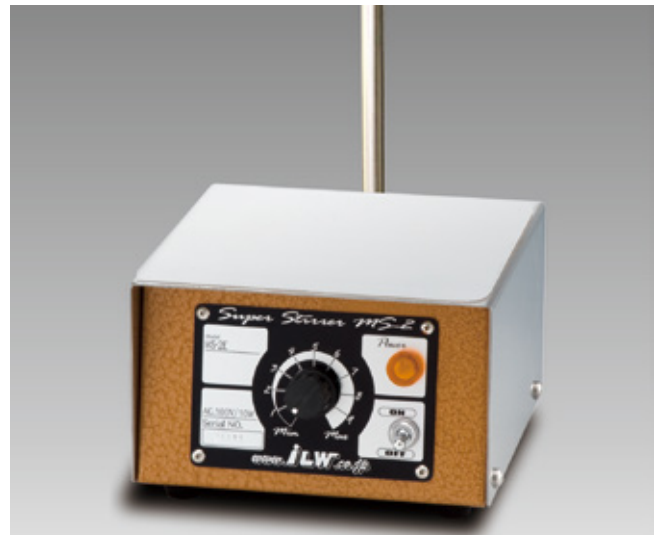

MS-2ES サービスコンセント付

## スーパースターラー MS-2T



※別途、オイルバス等の加熱機器をご用意下さい。

※ご使用になる加熱器具の電気容量は700Wまでです。

MS-2 に温度調節器を組み込んだモデルです。本体背面のコンセントにオイルバス等の加熱機器を接続し温度制御をしながら攪拌が行えます。サーモセンサーは、付属のセンサー (TS-50SW) の他、ラボスタート用のセンサーが使用できます。

(P.57 参照)

ガラス器具等を保持するためのスタンド棒付です。

製品コード	10-21-00	
製品名	スーパースターラー	
型番	MS-2T	
磁石	希土類磁石 (10,250G)	
モーター	電子制御方式	
回転数	70 ~ 1600rpm (60Hz)	
攪拌容量	5 ~ 3,000ml	
回転設定	ボリューム設定	
温度設定範囲	室温 +10℃ ~ 200℃ (過昇防止機能付)	
温度制御方式	PID 制御方式	
センサー	Pt100 Ω 測温体	
制御出力	AC.100V/7A (3P プラグ)	
電源	AC.100V/10W	
ボディ材質	SUS304	
本体サイズ	W205 × D205 × H115mm	
天板サイズ	W205 × D205mm	
重量	4.5kg	
付属品	サーモセンサー 1本 断熱プレート 1枚 シリコンシート 1枚 スタンド棒 1本 PTFE 攪拌子 2個 電源ケーブル 1本	
価格 (¥)	150,000	

## スーパースターラー MS-2M



MS-2 にデジタル表示スピードメーターを内蔵したモデルです。

デジタル表示スピードメーターは視認性に優れ、現在の回転数を簡単に確認できます。

ガラス器具等を保持するためのスタンド棒付です。

製品コード	10-25-00	
製品名	スーパースターラー	
型番	MS-2M	
磁石	希土類磁石 (10,250G)	
モーター	電子制御方式	
回転数	70 ~ 1600rpm (60Hz)	
攪拌容量	5 ~ 3,000ml	
回転設定	ボリューム設定	
回転表示	4桁デジタル表示	
回転表示範囲	70 ~ 1600r/min (± 10r/min)	
電源	AC.100V/10W	
ボディ材質	SUS304	
本体サイズ	W205 × D205 × H115mm	
天板サイズ	W205 × D205mm	
重量	4.0kg	
付属品	シリコンシート 1枚 スタンド棒 1本 PTFE 攪拌子 2個 電源ケーブル 1本	
価格 (¥)	128,000	

## スーパースターラー用 マントルヒーター

スーパースターラーの上に載せて使用する、薄型のマントルヒーターです。

※別途、温度調節器が必要です。

製品コード	型番	適応フラスコ	電源	価格(¥)
10-20-01	SMH-A	30ml	AC.100V/60W	15,000
10-20-02	SMH-B	50ml	AC.100V/60W	15,000
10-20-03	SMH-1	100ml	AC.100V/100W	17,000
10-20-04	SMH-2	200ml	AC.100V/100W	18,000
10-20-05	SMH-3	300ml	AC.100V/150W	20,000
10-20-06	SMH-5	500ml	AC.100V/200W	22,000
10-20-07	SMH-10	1,000ml	AC.100V/300W	26,000



使用例

## スーパースターラー用 断熱プレート

オイルバス等、加熱機器を載せて使用する際に、スターラー本体への熱伝導を防ぐプレートです。SUS製で、耐薬品性、耐久性に優れ、はめ込むだけでセットできます。(スーパースターラー MS-2T 標準付属品)

※オイルバス等の加熱機器を載せて使用する際には必ずご使用下さい。

製品コード	型番	適応スターラー	規格	価格(¥)
10-20-09	P-175	MS-2E	180 × 175mm	6,000
10-20-10	P-200	MS-2・MS-2T・MS-2M	210 × 205mm	6,000

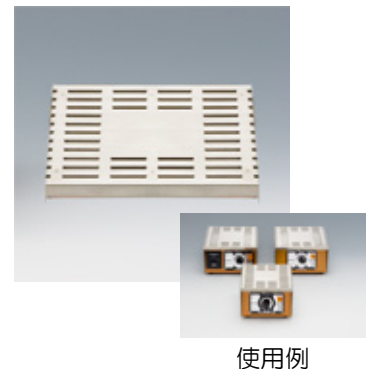

使用例

## スーパースターラー用 シリコンシート

スーパースターラーの天板、断熱プレートの上に敷き使用する、滑り防止シートです。(全機種標準付属品)

※上に置く器具の状態により滑ることもあります。

※断熱効果はありません。

製品コード	型番	適応スターラー	規格	価格(¥)
10-20-16	SRS-172	MS-2E	172 × 172 × t2mm	1,200
10-20-17	SRS-200	MS-2・MS-2T・MS-2M	200 × 200 × t2mm	1,400



## スーパースターラー用 スタンド棒

スーパースターラー用のスタンド棒です。(MS-Sは全機種標準付属品)

製品コード	型番	規格	価格(¥)
10-20-11	MS-S	Φ9 × 400mm	3,000
10-20-12	MS-S700	Φ9 × 700mm	6,000



## スーパースターラー MS-2T 用 サーモセンサー

スーパースターラー MS-2T 用のサーモセンサーです。白金抵抗測温体 Pt100 Ωを使用しています。

製品コード	型番	保護管サイズ	保護管材質	価格(¥)
10-60-09	TS-50SW	φ 5.0 × 100mm	SUS316	22,000



## マグネチックスターラー KF-82 シリーズ

強力マグネット（ネオジウム磁石 4,800G）と DC ブラシレスモーターにより、10,000cp の高粘度液体も攪拌可能な強力型マグネチックスターラーです。

天板は PTFE 材を使用、オプションスタンドが取り付け可能です。

回転数表示は見やすい 4 桁 LED デジタル表示（KF-82M）

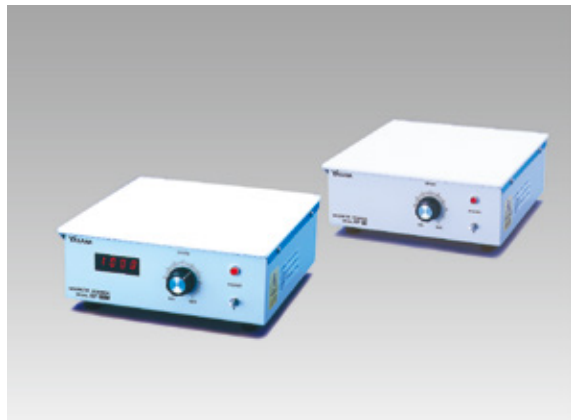

製品コード	10-203-00	10-204-00
製品名	マグネチックスターラー KF-82 シリーズ	
型番	KF-82	KF-82M
磁石	ネオジウム磁石 (4,800G)	
モーター	DC ブラシレスモーター (回転数フィードバック制御)	
回転数	100 ~ 1,500rpm	
攪拌容量	100 ~ 10,000ml	
回転数表示	-	4 桁 LED デジタル表示
電源	AC.100V/10W	
本体サイズ	W206 × D229 × H86mm	
天板サイズ	W204 × D212mm	
重量	4.1kg	
価格 (¥)	90,000	98,000

## マグネチックスターラー KF-22

ネオジウム磁石と DC モーターを使用した多用途に使用可能な汎用型です。

天板はステンレス（SUS304）で、オプションスタンドが取り付け可能です。



製品コード	10-202-00	
製品名	マグネチックスターラー KF-22	
型番	KF-22	
磁石	ネオジウム磁石 (3,200G)	
モーター	DC モーター	
回転数	100 ~ 1,500rpm	
攪拌容量	100 ~ 5,000ml	
電源	AC.100V/14W	
本体サイズ	W180 × D195 × H83mm	
天板サイズ	W180 × D180mm	
重量	2.4kg	
価格 (¥)		42,000

## マグネチックスターラー KF 用 オプションスタンド

マグネチックスターラー KF 用のオプションスタンドです。



製品コード	型番	サイズ	適応スターラー	価格 (¥)
10-202-01	KFS	φ 10 × 380mm	KF-82・KF-82M・KF-22	3,300

※ KF-10 には使用できません。

## マグネチックスターラー パワーダイレクト

薄型強力モーターを使用した大容量マグネチックスターラーです。回転数、攪拌力はデジタルで表示し、本体前面のキーで設定し、攪拌子の飛び跳ね、回転不良の攪拌制御機能として自動スロースタート機能が付いています。

また、最大回転数から2秒以内に攪拌子を停止させるクイックストップ機能も付いており、安心してご使用いただけます。攪拌子は長さ35～110mm程度のものでお勧めします。



製品コード	10-255-00
製品名	パワーダイレクト
型番	HP30130
攪拌力	5/10/15/20W の4段階切替
回転数	100～2,000rpm (10rpmの切替)
攪拌容量	100～40,000ml
入力電源	AC.100V
作動電圧	DC.24V
本体サイズ	W240×D295×H35mm
重量	2.4kg
付属品	攪拌子 1個
環境条件	本体：-10～+56℃ (湿度30～80%時) ACアダプター：+5～+40℃ (湿度30～80%時)
価格(¥)	175,000

## マグネチックスターラー KF-10

ネオジム磁石とDCモーターを使用し、低回転から高回転までスムーズな速度調節が可能な小型スターラーです。

製品コード	10-201-00
製品名	マグネチックスターラー KF-10
型番	KF-10
磁石	ネオジム磁石 (3,000G)
モーター	DCモーター
回転数	120～1,800rpm
攪拌容量	100～500ml
電源	AC.100V/3W
本体サイズ	W90×D159×H73mm
重量	1.2kg
価格(¥)	22,000

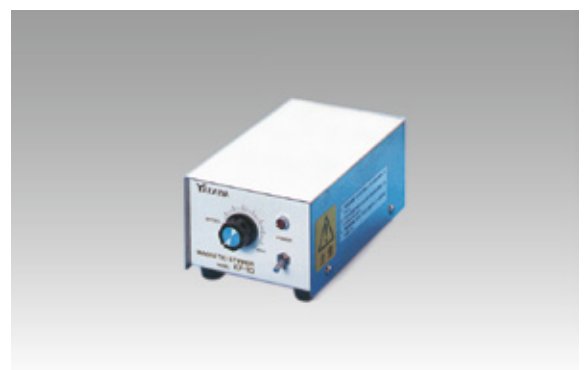

## 電磁式スターラー

磁石をモーターで回転させる方式に替わり、コイルに通電することで発生する磁場を利用した電磁誘導方式で攪拌子を回転させます。



- 本体内部に回転モーターやベルト等の駆動部分がないことで、振動や騒音が無く磁石の劣化による性能低下がありません。また、薄型でコンパクトです。
- コイルの通電力を、切り替えることで攪拌子の引きつける力を可変できる機種をご用意しています。
- リモートスターラーでは、ドライブユニットが防水密閉されていますので、ドライブユニットを水中で使用することができます。また、防水構造ですので、丸洗いが可能です。(HP40000 シリーズ)

## 電磁式スターラー HP30000 シリーズ

本体前面のボリュームつまみ、またはボタンスイッチで回転数を制御する電磁スターラーです。  
 充分な天板面積を持ち、比較的重量を持たせた薄型の安定設計です。  
 外装はステンレス製ですので、インキュベータ内などの高温条件下でも使用でき、研究室の内外で幅広くご利用いただけます。

製品コード	10-241-00	10-243-00
製品名	ダイレクト・モノ	ダイレクト・マキシ
型番	HP30110	HP30125
攪拌点	1カ所	
攪拌力	1/5Wの2段階切替	5/10/15/20Wの4段階切替
回転数	130～1,000rpm (無段階切替)	80～2,000rpm (10rpm 毎切替)
攪拌容量	1ml～3,000ml	1ml～5,000ml
作動電圧	DC.8～12V	DC.24V
入力電源	AC.100V 50/60Hz	
サイズ	W180×D215×H35mm、天板 W180×D180mm	
重量	1.4kg	2.5kg
環境条件	本体：-10～+40℃ (湿度 95%時) ACアダプター：±0～+40℃ (湿度 80%以下)	
価格(¥)	43,000	95,000



10-241-00 ダイレクト・モノ



10-243-00 ダイレクト・マキシ



10-244-00 ダイレクト・マルチ・ポリ 15

設定された複数の攪拌点で、100%同一回転数での攪拌が可能です。  
 攪拌点には、サンプルのグループ分けに便利な通し番号を付けています。  
 また、本体前面には回転数をデジタルで表示していますので、現在の回転数を確認できます。



10-246-00 ダイレクト・マルチ 15

製品コード	10-244-00	10-246-00
製品名	ダイレクト・マルチ・ポリ 15	ダイレクト・マルチ 15
型番	HP31510	HP31525
攪拌点	15カ所 (配列 3×5)	15カ所 (配列 3×5)
攪拌点間隔	65mm	
攪拌力	10W	5/10/15/20Wの4段階切替
回転数	130～990rpm (10rpm 毎切替)	80～2,000rpm (10rpm 毎切替)
攪拌容量	1ml～800ml/攪拌点	1ml～3,000ml <small>但し 1ml～200ml(トルビーカー)/15カ所 1ml～2,000ml/6カ所 1ml～3,000ml/3カ所</small>
作動電圧	DC.24V	
入力電源	AC.100V 50/60Hz	
サイズ	W240×D420×H35mm、天板 W240×D370mm	
重量	6.0kg	7.5kg
環境条件	本体：-10～+40℃ (湿度 95%時) ACアダプター：±0～+40℃ (湿度 80%以下)	
価格(¥)	155,000	300,000

## 電磁式スターラー HP40000 シリーズ



HP30000 (ダイレクトドライブ型) より過酷な条件下で使用できるように、コントロールユニット (テレモジュール) とドライブ部を分離しています。ドライブユニットはステンレス外装の中に合成樹脂で防水密閉していますので、ウォーターバスに直接浸したり、インキュベーター、コールドチャンバー、ヒュームフード内でも安心して使用できます。また、オプションを組み合わせ、複数のスターラーを同一条件で攪拌することも可能です。

### コントロール・ユニット

HP40000 では、ドライブユニット (スターラー本体) と以下のコントロールユニット (テレモジュール) の組み合わせにより回転数、攪拌力、攪拌モードの選択が可能です。

#### ● テレモジュール



ボリュームつまみで回転数を無段階で制御します。スロースタート機能により運転開始時は徐々に回転数が上がるため、攪拌子の飛び跳ねを防ぎます。

#### ● テレモジュール 20C & 40C



大容量サンプルの攪拌や長時間連続して運転する際にドライブ部表面温度の上昇をできる限り抑えたい等、実験に合わせて出力を切り替えが可能です。

#### ● 攪拌モード

通常の一定回転攪拌モード、攪拌子を左右交互に 90° 往復運動させるシェイクモードがあります。結晶沈殿物が生じるような攪拌には 2 つのモードを併用すると効果的です。右回転と左回転を交互に切り替える反転式スターラーとしても便利です。

#### ● 複数ドライブ同時運転

分配器を接続すれば最大 8 台までドライブ部を同時に同一条件で攪拌できます。

#### ● プログラム

それぞれの攪拌時間と停止時間は共に 5 秒～ 60 分の間でプログラムできます。

予め設定した回転数に至るまでの到達時間を 10/20/40 秒の 3 段階に切り替えられ、攪拌子の飛び跳ねを防ぎます。

製品名	テレモジュール	テレモジュール 20C	テレモジュール 40C
型番	HP90407	HP90430	HP90450
制御回転数	130 ~ 1,000rpm (無段階切替)	130 ~ 1,400rpm (5rpm 毎切替)	100 ~ 2,000rpm (5rpm 毎切替)
攪拌力	-	25/50/75/100% の 4 段階切替	10 ~ 100% の 10 段階切替
回転安定性	± 3%		
攪拌モード	-	○	○
プログラム	-	○	○
作動電圧	DC12V	DC24V	DC48V
出力電圧	DC12V	DC20V	DC36V
入力電源	AC.100V 50/60Hz		
サイズ	W63 × D96 × H50mm	W155 × D165 × H95mm	
重量	0.4kg	0.6kg	0.7kg
環境条件	± 0 ~ +40°C (湿度 80%以下)		
最大接続ドライブ数	1	8 (8 分配器使用時)	



## リモートマイクロ

ステンレス外装のドライブ部（本体）は最高 +95℃の水中で使用できるほど、より過酷な条件に対応します。小型、軽量、薄型のコンパクト設計ながら十分な攪拌力を持ち、装置への組み込みやスタンドへ固定する場合に便利のように、ドライブ部裏面中央に M4 規格のネジ穴があります。

※リモート・マイクロ型はテレモジュール 40 C との単体接続ができません。

製品コード	10-247-00	10-247-01
製品名	リモート・マイクロ	リモート・マイクロ+ 20C
型番	HP40107	HP40120
攪拌点	中央 1 力所	
攪拌力	3W	2/4/6/8W の4段階切替
回転数	130～1,000rpm (無段階切替)	130～1,400rpm (5rpm 毎切替)
攪拌容量	1ml～800ml	1ml～1,000ml
作動電圧	DC.12V	DC.24V
入力電源	AC.100V 50/60Hz	
サイズ	ドライブ部：W48×D48×H16mm	
重量	ドライブ部 0.2kg	
環境条件	-10～+120℃（湿度 40%未満） -10～+95℃（湿度 100%時） ±0～+95℃（水中）	
コントローラー	テレモジュール	テレモジュール 20C
価格(¥)	74,000	129,000



10-247-00 リモート・マイクロ



10-247-01 リモート・マイクロ+20C

## リモート・コンパクト

リモート・マイクロ型よりひとまわり大きい高出力タイプで、ステンレス表装のドライブ部（本体）は 1L ビーカーに適しています。

※リモート・コンパクト型はテレモジュール 40 C との単体接続ができません。

製品コード	10-248-00	10-248-01
製品名	リモート・コンパクト	リモート・コンパクト+ 20C
型番	HP40116	HP40126
攪拌点	中央 1 力所	
攪拌力	5W	3/6/9/12W の4段階切
回転数	130～1,000rpm (無段階切替)	130～1,400rpm (5rpm 毎切替)
攪拌容量	1ml～1,000ml	1ml～1,500ml
作動電圧	DC.12V	DC.24V
入力電源	AC.100V 50/60Hz	
サイズ	W120×D120×H35mm	
重量	ドライブ部 1.0kg	
環境条件	-10～+56℃（湿度 100%時） ±0～+50℃（水中）	
コントローラー	テレモジュール	テレモジュール 20C
価格(¥)	76,000	131,000



10-248-00 リモート・コンパクト



10-248-01 リモート・コンパクト+20C

## リモート・マキシ



10-249-00 リモート・マキシ

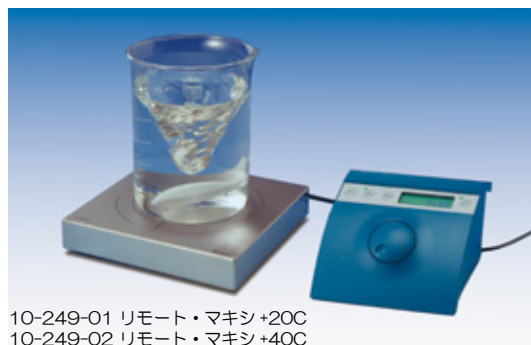

10-249-01 リモート・マキシ+20C  
10-249-02 リモート・マキシ+40C

リモート・コンパクト型よりひとまわり大きい高出力タイプで、ドライブ部（本体）は大きい攪拌子を使う大容量攪拌向きです。大きな容器が載せられる広さと低重心の薄型設計で、結晶沈殿物が生じるようなサンプル攪拌にも適しています。

製品コード	10-249-00	10-249-01	10-249-02
製品名	リモート・マキシ	リモート・マキシ+20C	リモート・マキシ+40C
型番	HP40118	HP40130	HP40175
攪拌点	中央1カ所		
攪拌力	6W	4.5/9.0/13.5/18.0W の4段階切替	3~36W の10段階切替
回転数	130~1,000rpm (無段階切換)	130~1,400rpm (5rpm 毎切換)	100~2,000rpm (5rpm 毎切換)
攪拌容量	250ml~2,000ml	250ml~4,000ml	250ml~5,000ml
作動電圧	DC12V	DC24V	DC48V
入力電源	AC.100V 50/60Hz		
サイズ	ドライブ部: W180×D180×H35mm		
重量	ドライブ部 2.3kg		
環境条件	ドライブ部: -10~+56°C (湿度95%時)		±0~+50°C (水中)
コントローラー	テレモジュール	テレモジュール20C	テレモジュール40C
価格(¥)	82,200	137,200	176,200

## リモート・マルチ6



10-250-00 リモート・マルチ6

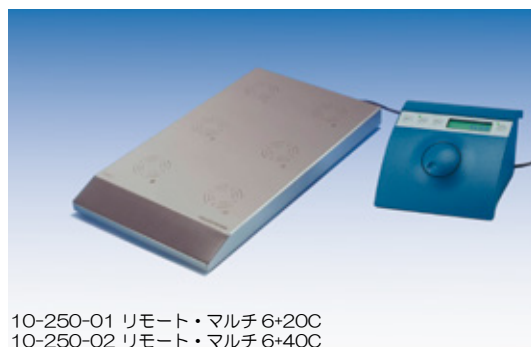

10-250-01 リモート・マルチ6+20C  
10-250-02 リモート・マルチ6+40C

ステンレス表装のドライブ部（本体）に6カ所の攪拌点があり、1~6の通し番号付きです。同時に100%同一条件の攪拌が可能で、1Lビーカーと2Lトルビーカーは6個、2Lビーカーは4個まで置けます。

製品コード	10-250-00	10-250-01	10-250-02
製品名	リモート・マルチ6	リモート・マルチ6+20C	リモート・マルチ6+40C
型番	HP40607	HP40620	HP40640
攪拌点	6カ所(配列2×3)		
攪拌点間隔	130mm		
攪拌力	7W	5/10/15/20W の4段階切替	4~40W の10段階切替
回転数	130~1,000rpm (無段階切換)	130~1,400rpm (5rpm 毎切換)	100~2,000rpm (5rpm 毎切換)
攪拌容量	1ml~800ml / 攪拌点	1ml~1,500ml / 攪拌点	1ml~2,000ml / 攪拌点
作動電圧	DC12V	DC24V	DC48V
入力電源	AC.100V 50/60Hz		
サイズ	ドライブ部: W240×D420×H35mm		
重量	ドライブ部 7.5kg		
環境条件	ドライブ部: -10~+56°C (湿度95%時)		±0~+50°C (水中)
コントローラー	テレモジュール	テレモジュール20C	テレモジュール40C
価格(¥)	205,000	260,000	299,000

## リモート・マルチ 15

ステンレス表装のドライブ部（本体）に 15 カ所の攪拌点があり、1～15 の通し番号付きです。同時に 100%同一条件の攪拌が可能で、200mL トールビーカーは 15 個、500mL トールビーカーは 8 個、1L ビーカー、フラスコおよび 2L トールビーカーは 6 個まで置けます。

製品コード	10-251-00	10-251-01	10-251-02
製品名	リモート・マルチ 15	リモート・マルチ 15 + 20C	リモート・マルチ 15 + 40C
型番	HP41507	HP41520	HP41540
攪拌点	15 カ所（配列 3 × 5）		
攪拌点間隔	65mm		
攪拌力	7W	5/10/15/20W の4段階切替	4～40W の10段階切替
回転数	130～1,000rpm （無段階切替）	130～1,400rpm （5rpm 毎切替）	100～2,000rpm （5rpm 毎切替）
攪拌容量	1ml～500ml / 攪拌点	1ml～1,000ml / 攪拌点	1ml～1,200ml / 攪拌点
作動電圧	DC12V	DC24V	DC48V
入力電源	AC100V 50/60Hz		
サイズ	ドライブ部： W240 × D420 × H35mm		
重量	ドライブ部 7.5kg		
環境条件	ドライブ部： -10～+56℃（湿度95%時）		±0～+50℃（水中）
コントローラー	テレモジュール	テレモジュール 20C	テレモジュール 40C
価格（¥）	252,000	307,000	346,000

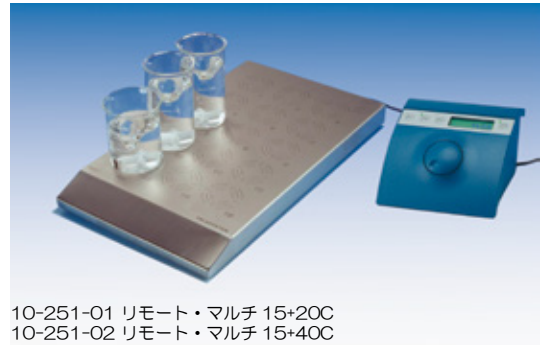

10-251-00 リモート・マルチ 15

10-251-01 リモート・マルチ 15+20C  
10-251-02 リモート・マルチ 15+40C

## リモート・マルチ 60

ステンレス表装のドライブ部（本体）に 60 カ所の攪拌点があり、サンプルのグループ分けに便利な 1～60 の通し番号が付きです。同時に 100%同一条件の攪拌が可能で、小型バイアル瓶や遠沈管に適しています。さらに別売の専用試験管ラックで試験管にも対応します。10mL ビーカーは 60 個、50mL ビーカーは 30 個、100mL ビーカーは 15 個まで置けます。

製品コード	10-252-00	10-252-11	10-252-12
製品名	リモート・マルチ 60	リモート・マルチ 60 + 20C	リモート・マルチ 60 + 40C
型番	HP46007	HP46020	HP46040
攪拌点	60 カ所（配列 6 × 10）		
攪拌点間隔	33mm		
攪拌力	7W	5/10/15/20W の4段階切替	4～40W の10段階切替
回転数	130～1,000rpm （無段階切替）	130～1,400rpm （5rpm 毎切替）	100～2,000rpm （5rpm 毎切替）
攪拌容量	0.1ml～10ml / 攪拌点	0.1～50ml / 攪拌点	0.1～100ml / 攪拌点
作動電圧	DC12V	DC24V	DC48V
入力電源	AC100V 50/60Hz		
サイズ	ドライブ部： W240 × D420 × H35mm		
重量	ドライブ部 7.5kg		
環境条件	ドライブ部： -10～+56℃（湿度95%時）		±0～+50℃（水中）
コントローラー	テレモジュール	テレモジュール 20C	テレモジュール 40C
価格（¥）	354,000	409,000	448,000

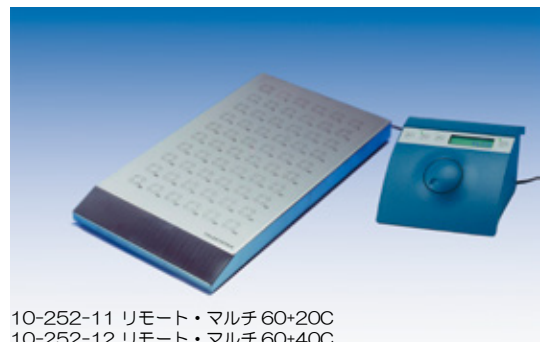

10-252-00 リモート・マルチ 60

10-252-11 リモート・マルチ 60+20C  
10-252-12 リモート・マルチ 60+40C

### リモート・マルチ 60 専用試験管ラック

リモート・マルチ 60 型専用のオールステンレス製です。攪拌点間隔に合わせているため、60 本の試験管を同時に同一条件で攪拌できます。



製品コード	10-252-01	10-252-02	10-252-03
型番	HP86016	HP86020	HP86025
穴数	60 穴		
穴径	Φ 16mm	Φ 20mm	Φ 25mm
価格（¥）	61,000	61,000	61,000

## リモート・ミニ



10-258-00 リモート・ミニ

超小型のドライブ部（本体）はキュベット等の少量容器専用です。特に懸濁液や沈殿物が生じるサンプルを攪拌しながら光度計で分析測定する場合に適しています。

ドライブ部はポリカーボネート製外装で機械的強度があり、お手入れも簡単です。機器に後からでも組み込みやすいようにポリエステル被覆の柔らかいフラットケーブル付きで、サイズは標準角セルの大きさと装置内で場所を取りません。

※リモート・ミニ型は水中での使用はできません。

※リモート・ミニ型はテレモジュール 40 Cとの単体接続ができません。



10-258-01 リモート・ミニ +20C

製品コード	10-258-00	10-258-01
製品名	リモート・ミニ	リモート・ミニ+ 20C
型番	HP40163	HP40165
攪拌点	1カ所	
攪拌力	0.1W	0.05 / 0.10 / 0.15 / 0.20 W の4段階切替
回転数	130 ~ 1,000rpm (無段階切換)	130 ~ 1,400rpm (5rpm 毎切換)
攪拌容量	キュベット、0.1ml ~ 5ml	
作動電圧	DC12V	DC24V
入力電源	AC:100V 50/60Hz	
サイズ	ドライブ部： W12 × D12 × H5mm	
重量	ドライブ部 20g	
環境条件	ドライブ部： -10 ~ +56℃ (湿度 100%時)	
コントローラー	テレモジュール	テレモジュール 20C
価格 (¥)	<b>79,000</b>	<b>134,000</b>

## リモートドライブ 複数同時運転セット

HP40000 シリーズの複数のスターラーを分配器により、テレモジュール 20C、40C に接続したシステムです。1つのテレモジュールには最大8台までの同じスターラーが接続でき、これを同じ設定下で攪拌することが可能です。

※分配器には、同じスターラーを偶数台接続して下さい。

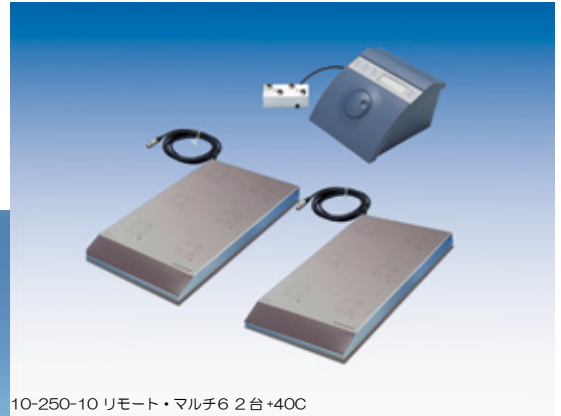

10-250-10 リモート・マルチ6 2台+40C



10-247-12 リモート・マイクロ4台+40C

電磁式スターラー

製品コード	製品名	型番	コントローラー	使用ドライブ	使用分配器	価格(¥)
10-247-10	リモート・マイクロ 2台 + 20C	HP40223	テレモジュール 20C	リモート・マイクロ	4分配器	191,000
10-247-11	リモート・マイクロ 4台 + 20C	HP40243				253,000
10-247-12	リモート・マイクロ 4台 + 40C	HP40473				292,000
10-247-13	リモート・マイクロ 8台 + 40C	HP40873	テレモジュール 40C		8分配器	428,000
10-248-10	リモート・コンパクト 2台 + 20C	HP40221	テレモジュール 20C	リモート・コンパクト	4分配器	195,000
10-248-11	リモート・コンパクト 4台 + 20C	HP40241				261,000
10-248-12	リモート・コンパクト 4台 + 40C	HP40471				300,000
10-248-13	リモート・コンパクト 8台 + 40C	HP40871			8分配器	444,000
10-249-10	リモート・マキシ 2台 + 40C	HP444205	テレモジュール 40C	リモート・マキシ	4分配器	246,400
10-249-11	リモート・マキシ 4台 + 40C	HP40475				324,000
10-250-10	リモート・マルチ6 2台 + 40C	HP444206				492,000
10-251-10	リモート・マルチ15 2台 + 40C	HP444215		リモート・マルチ15	4分配器	577,000
10-252-20	リモート・マルチ60 2台 + 40C	HP444260		リモート・マルチ60		790,000
10-258-10	リモート・ミニ 2台 + 20C	HP40227	テレモジュール 20C	リモート・ミニ	4分配器	201,000
10-258-11	リモート・ミニ 4台 + 20C	HP40247				273,000
10-258-12	リモート・ミニ 4台 + 40C	HP40477	テレモジュール 40C		8分配器	312,000
10-258-13	リモート・ミニ 8台 + 40C	HP40877				468,000

## オーバル強力攪拌子



楕円形の形状が丸底フラスコ等に最適です。

製品コード	型番	規格	価格(¥)
10-20-19	SFO-10	φ 5 × 10mm	300
10-20-21	SFO-15	φ 6 × 15mm	380
10-20-20	SFO-20	φ 10 × 20mm	680
10-20-22	SFO-25	φ 12 × 25mm	780
10-20-23	SFO-35	φ 16 × 35mm	980
10-20-24	SFO-50	φ 20 × 50mm	2,300

## オクタゴン強力攪拌子



断面が八角形で中心に帯がついています。ピーカー、三角フラスコ等のゆるやかなR面に最適です。

製品コード	型番	規格	価格(¥)
10-20-25	SOT-13	φ 3 × 13mm	380
10-20-26	SOT-15	φ 8 × 15mm	500
10-20-27	SOT-25	φ 8 × 25mm	630
10-20-28	SOT-38	φ 8 × 38mm	650

## シリンダー強力攪拌子



形状がストレートで平底の容器に最適です。

製品コード	型番	規格	価格(¥)
10-20-29	SCD-8	φ 3 × 8mm	330
10-20-30	SCD-12	φ 4.5 × 12mm	400
10-20-31	SCD-25	φ 6 × 25mm	650
10-20-32	SCD-40	φ 8 × 40mm	830

## トライアングル強力攪拌子



凹凸のない平底容器用で、底面を滑り沈殿物を押し上げます。沈殿物の分散、固形物の溶解などに最適で、低回転使用向きです。

製品コード	型番	規格	価格(¥)
10-20-33	STR-12	φ 6 × 12mm	400
10-20-34	STR-25	φ 8 × 25mm	650
10-20-35	STR-40	φ 14 × 40mm	750

## 楕円強力攪拌子



中央に幅広の回転リングが付いた、楕円形攪拌子です。

製品コード	型番	規格	価格(¥)
10-20-86	SEP-10	φ 6 × 10mm	460
10-20-87	SEP-15	φ 10 × 15mm	700
10-20-88	SEP-25	φ 14 × 25mm	860
10-20-89	SEP-50	φ 24 × 50mm	2,200

## SRリング付攪拌子



脱着可能なリング付攪拌子で、平底、丸底など様々な形状のフラスコでも安定した攪拌が行えます。

製品コード	型番	規格	価格(¥)
10-20-36	SR-10	φ 4 × 10mm	600
10-20-37	SR-12	φ 4 × 12mm	650
10-20-38	SR-20	φ 7 × 20mm	780
10-20-39	SR-30	φ 9 × 30mm	1,450
10-20-40	SR-40	φ 12 × 40mm	1,950

## フットボール攪拌子



フットボール形の形状はアールが丸底フラスコにフィットし安定した攪拌が行えます。

製品コード	型番	規格	価格(¥)
10-20-46	F-15	φ 6 × 15mm	550
10-20-47	F-20	φ 9 × 20mm	630
10-20-48	F-25	φ 10 × 25mm	750
10-20-49	F-30	φ 14 × 30mm	850
10-20-50	F-35	φ 15 × 35mm	1,300
10-20-51	F-40	φ 17 × 40mm	1,800
10-20-52	F-45	φ 20 × 45mm	1,950

## オクタゴン攪拌子



断面が八角形で中心に帯がついています。ピーカー、三角フラスコ等のゆるやかなR面に最適です。

製品コード	型番	規格	価格(¥)
10-20-53	T-15	φ 6.5 × 15mm	520
10-20-54	T-20	φ 6.5 × 20mm	580
10-20-55	T-25	φ 7.5 × 25mm	650
10-20-56	T-30	φ 7.5 × 30mm	700
10-20-57	T-35	φ 7.5 × 35mm	800
10-20-58	T-40	φ 10 × 40mm	930
10-20-59	T-45	φ 10 × 45mm	1,050
10-20-60	T-50	φ 10 × 50mm	1,300
10-20-61	T-60	φ 12 × 60mm	2,000
10-20-62	T-70	φ 12 × 70mm	2,200

## マイクロ攪拌子

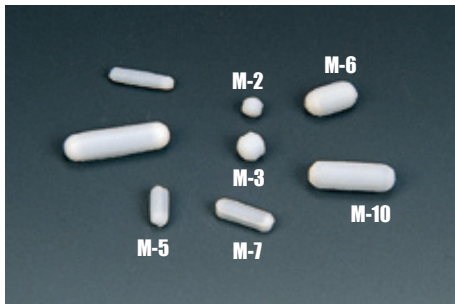

少量サンプル攪拌用で、試験管用に最適です。

製品コード	型番	規格	価格(¥)
10-20-63	M-2	φ 2 × 2mm	230
10-20-64	M-3	φ 3 × 3mm	250
10-20-65	M-5	φ 2 × 5mm	250
10-20-66	M-6	φ 3 × 6.4mm	430
10-20-67	M-7	φ 2 × 7mm	260
10-20-68	M-8	φ 1.5 × 8mm	260
10-20-69	M-10	φ 3 × 10mm	280
10-20-70	M-15	φ 1.5 × 15mm	380

## マイクロ攪拌子(バイアル瓶用)



円錐底のマイクロバイアル、スピッツ、丸底試験管用に最適です。

製品コード	型番	規格	価格(¥)
10-20-71	V-1	φ 4 × 10mm	900
10-20-72	V-2	φ 4 × 12mm	900
10-20-73	V-3	φ 9 × 30mm	950
10-20-74	V-4	φ 12 × 40mm	950

## 攪拌子取り出し棒



棒の先に付いているマグネットで、フラスコ等の容器内の攪拌子を取り出します。

製品コード	型番	マグネットサイズ	引上げ可能重量	全長	価格(¥)
10-20-75	10-1	φ 8 × 35	25g	350mm	1,900
10-20-77	10-4	φ 10 × 67	140g	375mm	3,800
10-20-78	13.5	φ 13.5	SA-80以下	430mm	2,300
10-20-79	8	φ 8	SA-60以下	350mm	2,800
10-20-80	6	φ 6	SA-25以下	350mm	1,900
10-20-81	10	φ 10 × 65	A-70以下	370mm	2,800

## 攪拌器

ガラス攪拌棒や、PTFE 被覆攪拌棒を接続し反応フラスコ内を攪拌する攪拌器です。合成反応実験等で、フラスコの内部を攪拌する場合に最適です。

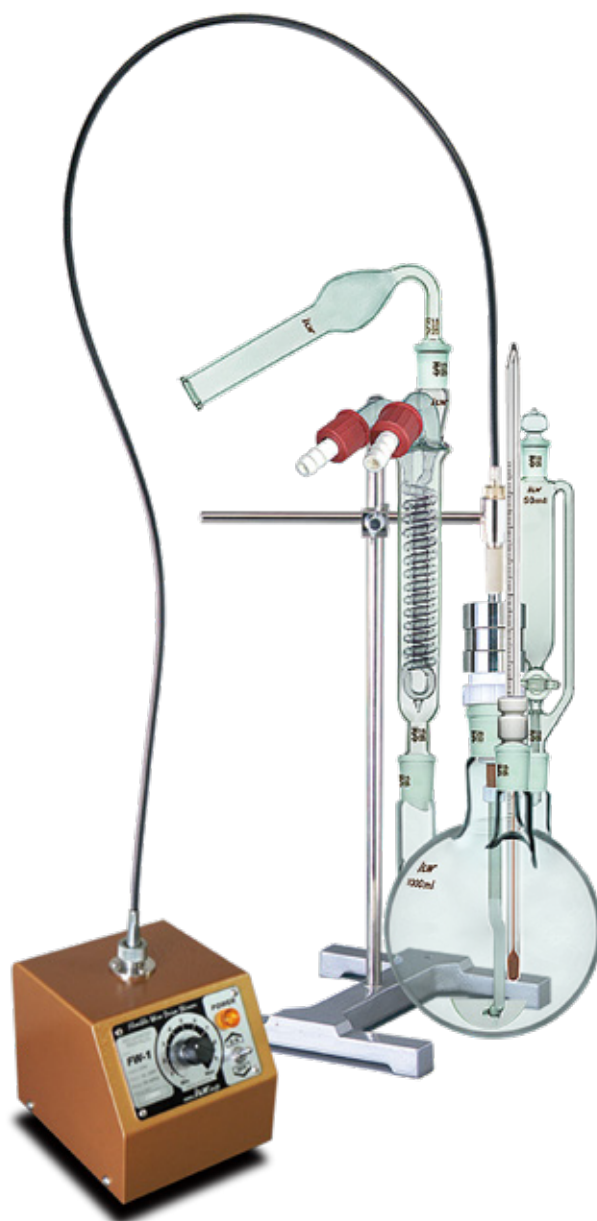
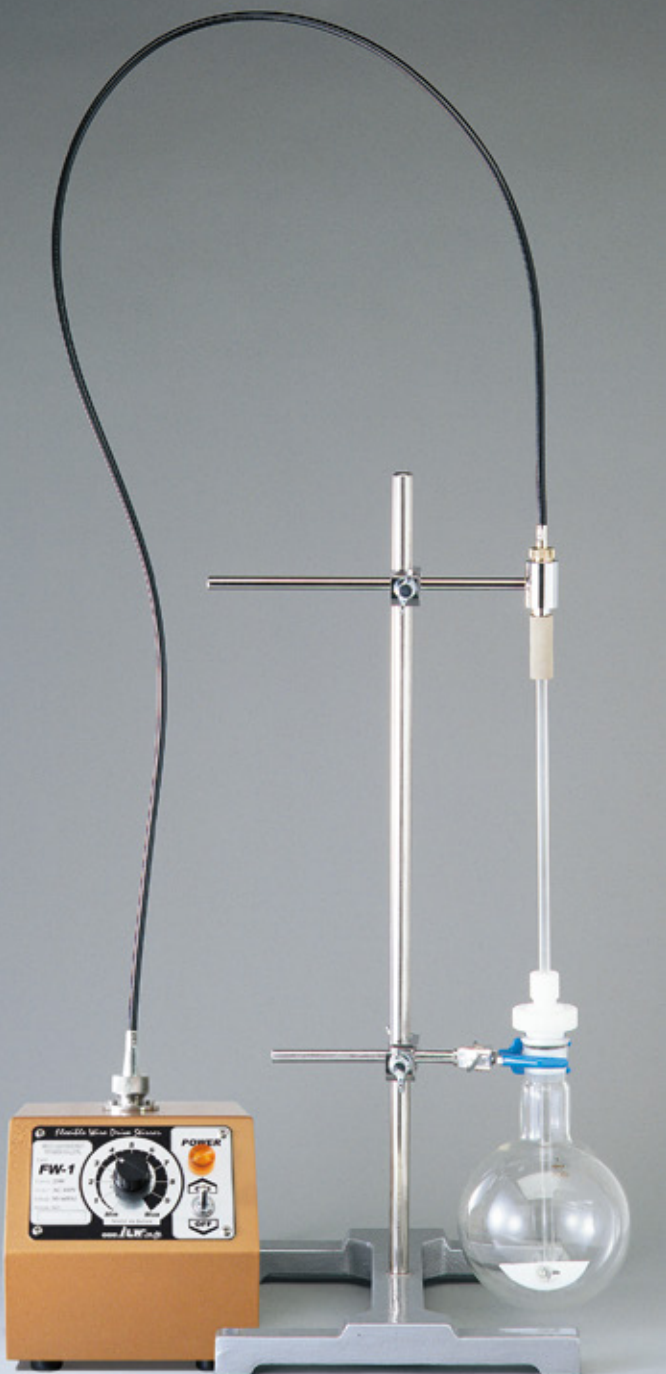

- フレキシブル攪拌器は、柔軟性のあるフレキシブルワイヤーで回転力を伝達する攪拌器です。
- モーター（電気系統）と攪拌（回転）部分が分離しているため、安全性が高く設置場所も自由に選べます。



## フレキシブル攪拌器 FW-1

- モーター部と攪拌部が分離していますので、安全用防護壁やドラフト外部からのリモートコントロールが可能です。
- モーター部を実験装置の上部に設置する必要がありません。モーター部を引火性の有機溶媒や熱源、火気等の実験環境から遠ざけて設置し、攪拌を遠隔操作することができます。
- 従来の攪拌器に比べて攪拌部が小型で軽量であり、攪拌部の回転軸と攪拌棒とはゴムアダプターで接続するため、実験装置の組立が簡単に行えます。

製品コード	10-38-00
製品名	フレキシブル攪拌器
型番	FW-1
回転設定	ボリューム設定
回転数	90～1200rpm (60Hz)
攪拌容量	～10L
電源	AC.100V/25W
本体サイズ	W160×D180×H170mm (ワイヤー、攪拌アームを除く)
重量	3.5kg(ワイヤー、攪拌アームを除く)
付属品	フレキシブルワイヤー 1本 攪拌アーム 1本 ムッフ 1個 電源ケーブル 1本 ゴムアダプター 1個
価格(¥)	180,000



※攪拌棒、攪拌羽根、攪拌シール、  
架台、フラスコは含まれていま  
せんので、別途ご用意下さい。

使用例

## フレキシブル攪拌器 FW-2

- モーター部と攪拌部が分離していますので、安全用防護壁やドラフト外部からのリモートコントロールが可能です。
- モーター（電気系統）部を実験装置の上部に設置する必要がありません。モーター部を引火性の有機溶媒や熱源、火気等の実験環境から遠ざけて設置し、攪拌を遠隔操作することができます。

製品コード	10-39-00
製品名	フレキシブル攪拌器
型番	FW-2
回転設定	ボリューム設定
回転数	90～1200rpm (60Hz)
攪拌容量	～10L
電源	AC.100V/25W
本体サイズ	W210(取付アーム含)×D80×H160mm (ワイヤー、攪拌アームを除く)
重量	2.3kg(ワイヤー、攪拌アームを除く)
付属品	フレキシブルワイヤー 1本 攪拌アーム 1本 ムッフ 2個 ゴムアダプター 1個
価格(¥)	120,000



※攪拌棒、攪拌羽根、攪拌シール、架  
台、フラスコは含まれていま  
せんので、別途ご用意下さい。

使用例

## フレキシブル攪拌器 FW-1、FW-2 用部品

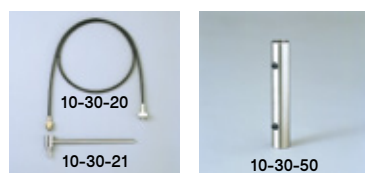

製品コード	製品名	型番	規格	価格(¥)
10-30-20	フレキシブルワイヤー	FE-W	1,450mm	12,800
10-30-21	攪拌アーム	FE-A	アーム長 225mm	48,500
10-30-50	SUS カップリング	FE-C	φ 8mm SUS 攪拌棒用	5,000

## 攪拌器 ES - 25



※攪拌棒、攪拌羽根、攪拌シール、架台、フラスコは含まれていませんので、別途ご用意下さい。

攪拌器 ES-25 は、電子制御式スピードコントロールモーター使用の小型攪拌器です。低速から高速まで安定した攪拌が可能です。

- 小型で軽量なので、攪拌装置のセッティングが簡単に行えます。
- モーターの回転軸と攪拌棒とはゴムアダプターで接続するため、実験装置の組立が簡単に行えます。

製品コード	<b>10-33-00</b>
製品名	攪拌器
型番	ES-25
回転設定	ボリューム設定
回転数	90 ~ 1200rpm(60Hz)
攪拌容量	~ 10L
電源	AC.100V/25W
本体サイズ	W210 × D125 × H130mm
重量	2kg
付属品	ムッフ 1個、ゴムアダプター 1個
価格(¥)	<b>45,000</b>

※フレキシブルワイヤー (FE-W) は接続できません。

## マグネチック攪拌シール



攪拌棒接続部とシール回転部を磁石で接続するマグネットドライブ方式で、真空、微加圧等の密閉系で攪拌が行え、高速回転も可能です。接液部には、フッ素ゴム、PTFE を採用していますので、耐薬品性に優れています。

※別途、攪拌棒、攪拌羽根が必要です。

製品コード	<b>10-30-22</b>	<b>10-30-23</b>
製品名	マグネチック攪拌シール	
型番	CV-1R29	CV-1R24
接続シャフト	φ 10mm (タケノコタイプ)	
対応攪拌棒	φ 8mm	
回転数	MAX.1,500rpm	
回転トルク	0,049 ~ 0,058Nm (始動時)	
ジョイント材質	PTFE (フッ素ゴム O リング付)	
摺合ジョイント	¥ 29/42	¥ 24/40
重量	約 580g	
価格(¥)	<b>56,000</b>	<b>56,000</b>

### マグネチック攪拌シール用 ガラス攪拌棒

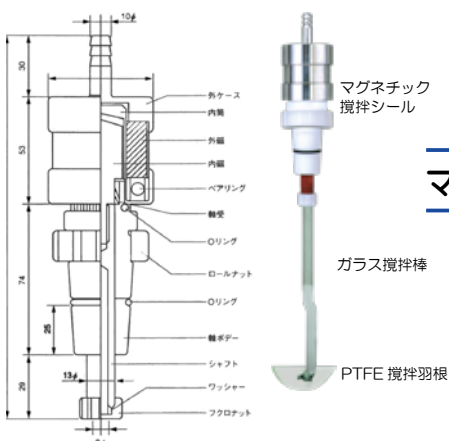

製品コード	型番	規格	攪拌適用容量	価格(¥)
<b>10-30-53</b>	CV-135	φ 8mm × 135mm	200 ~ 300ml	<b>5,000</b>
<b>10-30-24</b>	CV-150	φ 8mm × 150mm	300 ~ 1,000ml	<b>5,000</b>
<b>10-30-54</b>	CV-250	φ 8mm × 250mm	2,000ml	<b>6,000</b>
<b>10-30-25</b>	CV-300	φ 8mm × 300mm	3,000ml	<b>6,000</b>

※別途、P.43 の PTFE 攪拌羽根が必要です。

## PTFE 製オール被覆回転式攪拌棒

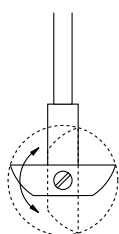
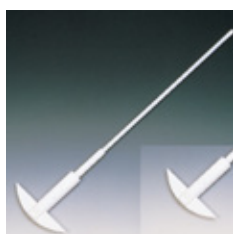

PTFE 製オール被覆回転式攪拌棒は、攪拌羽根が回転するので摺合せジョイント等への挿入が容易に行えます。

製品コード	規格	羽の長さ	価格(¥)
<b>10-30-47</b>	φ 8mm × 450mm	100mm	<b>21,000</b>
<b>10-30-48</b>	φ 8mm × 500mm	120mm	<b>23,000</b>
<b>10-30-49</b>	φ 8mm × 600mm	120mm	<b>26,000</b>

## 攪拌シール・攪拌棒（注射筒摺）セット

ガラス製攪拌シールと、ガラス製攪拌棒（注射筒摺）のセットです。

製品コード	型番	摺合せ	攪拌棒規格	価格(¥)
10-30-03	C14 + C36	㉔ 29/32	Φ 8.5mm × 500mm	21,000
10-30-04	C145 + C30	㉔ 45/40	Φ 10mm × 600mm	31,000

### 攪拌シール

ガラス製攪拌棒（注射筒摺）専用のガラス製の攪拌シールです。

製品コード	型番	摺合せ	対応攪拌棒	価格(¥)
10-30-05	C14	㉔ 29/32	C36	12,000
10-30-06	C145	㉔ 45/40	C30	19,000

### ガラス攪拌棒（注射筒摺）

攪拌シールが触れる部分に注射筒摺仕上げを行ったガラス製の攪拌棒です。

製品コード	型番	規格	対応攪拌シール	価格(¥)
10-30-07	C36	Φ 8.5mm × 500mm	C14	9,000
10-30-08	C30	Φ 10mm × 600mm	C145	12,000



使用例

## PTFE 攪拌シール

PTFE 製の攪拌シールです。ジョイント取り外し用のナットが付いていますので、プラスチックのジョイントからの取り外しが簡単に行えます。

製品コード	型番	摺合せジョイント	対応攪拌棒	価格(¥)
10-30-26	TFM-29B	29/32	φ 8mm	18,000



使用例

攪拌器

## ガラス攪拌棒

製品コード	型番	規格	価格(¥)
10-30-01	GR8	Φ 8mm × 500mm	3,500
10-30-02	GR8G	Φ 8mm × 500mm( Φ 8mm 摺仕上げ)	5,000



## PTFE 攪拌羽根

ガラス製攪拌棒用の攪拌羽根です。

製品コード	型番	規格	対応攪拌棒	価格(¥)
10-30-09	S40	L40 × W16 × t3mm	φ 8mm 用	500
10-30-10	S50	L50 × W19 × t3mm	φ 8mm 用	520
10-30-11	S60	L60 × W19 × t4mm	φ 8mm 用	530
10-30-12	S75	L75 × W20 × t4mm	φ 8mm 用	580
10-30-13	S90	L90 × W24 × t4mm	φ 8mm 用	700
10-30-14	S100	L100 × W24 × t5mm	φ 8mm 用	1,800
10-30-15	S125	L125 × W30 × t5mm	φ 8mm 用	2,000
10-30-16	S150	L150 × W30 × t5mm	φ 8mm 用	2,700
10-30-18	S125-10	L125 × W30 × t5mm	φ 10mm 用	2,300
10-30-19	S150-10	L150 × W30 × t5mm	φ 10mm 用	3,000

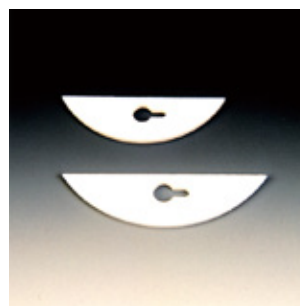

攪拌棒に通し使用します。

※Φ 8mm 用攪拌羽根はΦ 8mm、Φ 8.5mm の攪拌棒に使用出来ます。

## シリンジポンプ



お手持ちのシリンジをセットし、液体の注入、吸引、プッシュプルを行う高精度なポンプです。

お手持ちのシリンジをセットして使用する高精度なインフュージョンポンプで、使用するシリンジを選択して希望のフローレートを入力 ( $\mu\text{l/h}$  又は  $\text{ml/h}$ ) するだけで、スムーズなパルスレスなフローが得られます。

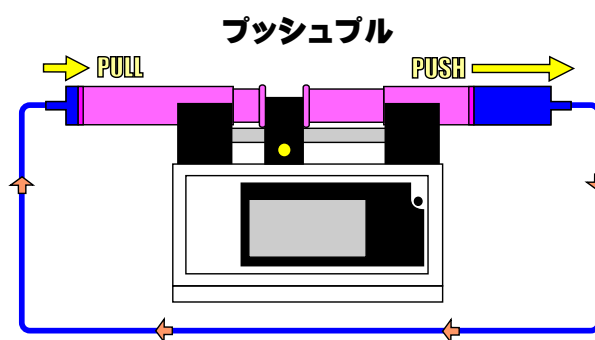
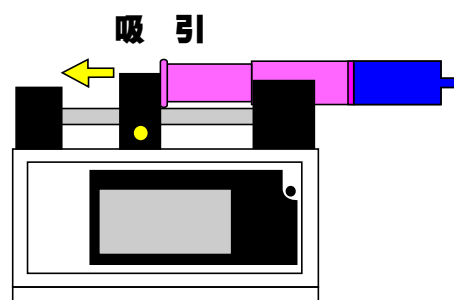
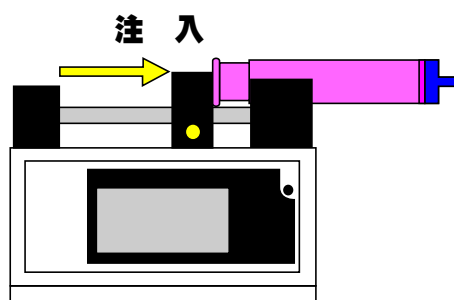

シリンジポンプは様々な用途に使用されています。

- マイクロリアクターへの薬剤投与
- マイクロフルイディクスでの使用
- MS（質量分析計）の校正
- 反応容器への薬剤投与
- 動物用薬剤及び栄養剤の研究
- 細胞注射

※本製品は臨床用ではありません。

※シリンジは付属していません。

## 定圧シリンジポンプ PHD ウルトラ CP

PHD ウルトラ CP は、世界初の送液圧力変動センサーを内蔵したシリンジポンプです。送液時の圧力低下を検知し、一定の圧力で送液するように送液圧力を調整します。(圧力精度±2%) 特に高粘度溶液を注入/吸引する際の圧力低下を定圧モードで使用することにより高精度な送液と再現性が可能です。



- 従来のプログラマブルモードに加え、定圧モードを選択できます。
- アイコンで直感的に操作可能なLCDカラータッチパネルにより、圧倒的な使いやすさを実現
- 英数字キーパッドによるマルチプログラミングにより、プログラム名の入力や呼び出しが簡単に実行可能

- ポンプの向きを検知し、タッチパネルの表示向きを自動で切り替えますので、縦横自由に設置でき、縦置き時にはシリンジ内のエア抜きや落下重力を想定した送液などが可能です。
- 高剛性な駆動軸から頑丈なガイドロッド軸受までに及ぶ先進的なメカニカル駆動技術と、格段に進歩したマイクロステッピングモーターを組み合わせることにより、あらゆる流速においてスムーズかつ高精度な送液が可能です。



### 定圧モード

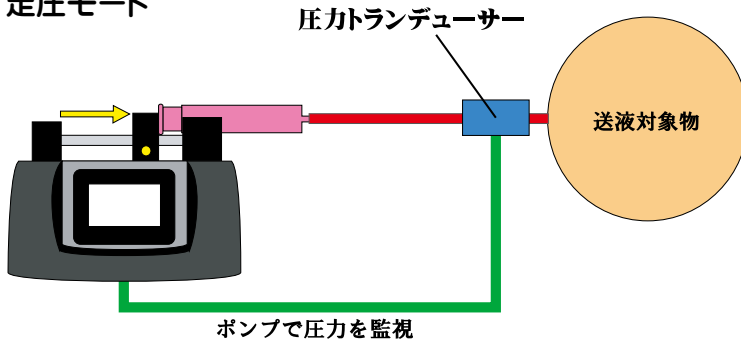

お手持ちの圧カトランデューサーから送液対照物の圧力を監視し、設定された注入/吸引圧力でシリンジのプランジャーを定圧で動作させます。また、mmHg、kPa、psiの単位を選択し設定することが可能です。

製品コード	10-332-00	10-332-20
製品名	定圧 シリンジポンプ PHD ウルトラ CP	高圧/定圧 シリンジポンプ PHD ウルトラ CP4400
型番	88-3015	88-3016
動作タイプ	注入/吸引	
リアフォース	34kg (75lbs) 【フォース100%選択時】	91kg (200lbs) 【フォース100%選択時】
対応シリンジ	0.5 μl ~ 140ml	
シリンジセット数	2本	1本 【ハーバード ステンレスシリンジのみ対応】
最小流速	0.5 μl シリンジ使用時 1.50 pl / 分	0.5 μl シリンジ使用時 3.06 pl / 分
最大流速	140ml シリンジ使用時 216 ml / 分	
ディスプレイ	タッチパネル付 4.3" WQVGA TFT カラーディスプレイ	
プログラマブル	○	○
電源	AC.100V ~ 240V	
本体サイズ	W305 × D216 × H178mm	W305 × D216 × H184mm
重量	4.5kg	5.4kg
価格(¥)	1,030,000	1,430,000

※別途、圧カトランデューサーをご用意下さい。

## シリンジポンプ PHDウルトラ シリーズ



- アイコンで直感的に操作可能な LCD カラータッチパネルにより、圧倒的な使いやすさを実現。
- 英数字キーパッドによるマルチプログラミングにより、プログラム名の入力や呼び出しが簡単に実行可能。
- 単純なプログラムから複雑なプログラムまで、PC を使用せずにプログラミングが可能。
- 他のポンプとプログラムを交換、ダウンロードしプログラム開発の手間を軽減。
- 送液性能とパワーの強化により、高度なアプリケーションにも対応。
- ポンプの向きを検知し、タッチパネルの表示向きを自動で切り替えますので、縦横自由に設置でき、縦置き時にはシリンジ内のエア抜きや落下重力を想定した送液などが可能です。
- 高剛性な駆動軸から頑丈なガイドロッド軸受までに及び先進的なメカニカル駆動技術と、格段に進歩したマイクロステッピングモーターを組み合わせることにより、あらゆる流速においてスムーズかつ高精度な送液が可能です。

製品コード	10-331-00	10-331-10	10-331-20	10-331-30	10-331-40
製品名	シリンジポンプ PHDウルトラ	シリンジポンプ PHDウルトラ-W	シリンジポンプ PHDウルトラ-P	シリンジポンプ PHDウルトラ-PP	シリンジポンプ PHDウルトラ-PPP
型番	70-3005	70-3006	70-3007	70-3008	70-3009
動作タイプ	注入	注入/吸引	注入/吸引	プッシュプル	プッシュプル
リニアフォース	34kg (75lbs) 【フォース100%選択時】				
対応シリンジ	0.5 μl ~ 140ml				
シリンジセット数	2本		2本×2セット		
最小流速	0.5 μl シリンジ使用時 1.56 pl / 分				
最大流速	140ml シリンジ使用時 220.97ml / 分				
作動距離	0.082 μm / μ step				
ディスプレイ	タッチパネル付 4.3" WQVGA TFT カラーディスプレイ				
プログラマブル	-		○	-	○
電源	AC.100V ~ 240V / 50W				
本体サイズ	W305 × D216 × H184mm				
重量	4.5kg				
価格(¥)	760,000	870,000	900,000	1,030,000	1,070,000

製品コード	10-331-50	10-331-60
製品名	高圧シリンジポンプ PHDウルトラ4400	高圧リモート シリンジポンプ PHDウルトラ4400-R
型番	70-3010	70-3310
動作タイプ	注入/吸引	
リニアフォース	91kg (200lbs) 【フォース100%選択時】	
対応シリンジ	0.5 μl ~ 140ml	
シリンジセット数	1本ハーバード ステンレスシリンジのみ対応 (P.43 参照)	
最小流速	0.5 μl シリンジ使用時 3.06 pl / 分	
最大流速	140ml シリンジ使用時 216ml / 分	
作動距離	0.164 μm / μ step	
ディスプレイ	タッチパネル付 4.3" WQVGA TFT カラーディスプレイ	
プログラマブル	○	○
電源	AC.100V ~ 240V / 50W	
本体サイズ	W305 × D216 × H184mm	W305 × D216 × H108mm
ポンプモジュールサイズ	-	W279 × D135 × H184mm
重量	5.5kg	6.4kg
価格(¥)	1,300,000	1,350,000

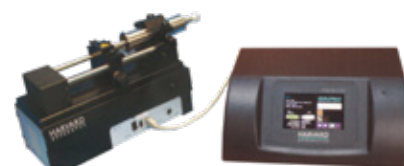

※リモート シリンジポンプ

## シリンジポンプ 11 エリート シリーズ



- アイコンで直感的に操作可能なLCDカラータッチパネルにより、圧倒的な使いやすさを実現。
- 英数字キーボードによるマルチプログラミングにより、プログラム名の入力や呼び出しが簡単に実行可能。
- 単純なプログラムから複雑なプログラムまで、PCを使用せずにプログラミングが可能。
- 他のポンプとプログラムを交換、ダウンロードしプログラム開発の手間を軽減。
- 送液性能とパワーの強化により高度なアプリケーションにも対応。
- ポンプの向きを検知し、タッチパネルの表示向きを自動で切り替えますので、縦横自由に設置でき、縦置き時にはシリンジ内のエア抜きや落下重力を想定した送液などが可能です。

製品コード	10-330-00	10-330-01	10-330-02	10-330-03	10-330-04
製品名	シリンジポンプ 11 エリート-S	シリンジポンプ 11 エリート-D	シリンジポンプ 11 エリート-P	シリンジポンプ 11 エリート-PD	微量注入シリンジポンプ 11 エリート-Pico Plus
型番	70-4500	70-4501	70-4504	70-4505	70-4506
動作タイプ	注入		注入/吸引		
リニアフォース	16kg (35lbs) 【フォース100%選択時】				
対応シリンジ	0.5 μl ~ 60ml	0.5 μl ~ 10ml	0.5 μl ~ 60ml	0.5 μl ~ 10ml	0.5 μl ~ 10ml
シリンジセット数	1本	2本	1本	2本	2本
最小流速	0.5 μl シリンジ使用時 1.26 pl/分				0.5 μl シリンジ使用時 0.54pl/分
最大流速	60ml シリンジ使用時 88.4ml/分	10ml シリンジ使用時 26.02ml/分	60ml シリンジ使用時 88.4ml/分	10ml シリンジ使用時 26.02ml/分	10ml シリンジ使用時 11.70ml/分
作動距離	0.069 μm / μ step				0.031 μm / μ step
ディスプレイ	タッチパネル付 4.3" WQVGA TFT カラーディスプレイ				
プログラム保存	50 ステップ / 2 プログラム				
電源	AC.100V ~ 240V / 8W				
本体サイズ	W226 × D177.8 × H150mm				
重量	2.1kg				
価格(¥)	440,000	490,000	590,000	620,000	620,000

シリンジポンプ

## シリンジポンプ 11 エリート ナノマイト

- アイコンで直感的に操作可能なLCDカラータッチパネルにより、圧倒的な使いやすさを実現。
- 英数字キーボードによるマルチメソッド（作動方式）プログラミングにより、メソッド名や入力の呼び出しが簡単に実行可能。
- 単純なメソッドから複雑なメソッドまで、PCを使用せずにプログラミングが可能。
- ドライブが本体から離れているためハンドヘルド注入や定位注入に最適です。



製品コード	10-330-05
製品名	シリンジポンプ 11 エリート ナノマイト
型番	70-4507
動作タイプ	注入 / 吸引
リニアフォース	5kg (11lbs) 【フォース100%選択時】
対応シリンジ	0.5 μl ~ 1ml
最小流速	0.5 μl シリンジ使用時 3.66 pl/分
最大流速	1ml シリンジ使用時 3.82ml/分
作動距離	0.198 μm / μ step
ディスプレイ	タッチパネル付 4.3" WQVGA TFT カラーディスプレイ
プログラム保存	50 ステップ / 2 プログラム
電源	AC.100V ~ 240V / 8W
接続ケーブル	約 1m80cm
本体サイズ	W226 × D177.8 × H93.2mm
本体重量	1.96kg
リモート・ドライブサイズ	W5.08 × D19.05 × H6.35mm
リモート・ドライブ重量	0.458kg
価格(¥)	620,000

## シリンジポンプ フュージョンタッチ シリーズ



10-349-00



10-350-00

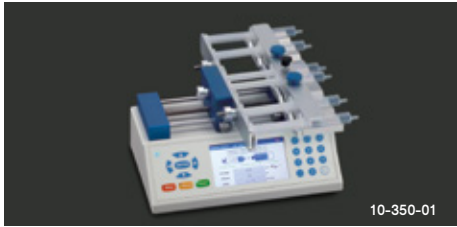

10-350-01

- 入力時の利便性を追求したディスプレイ (W9.5 × H5.3cm) はタッチ操作との相乗効果で確実、短時間に各項目の設定が可能です。運転中は設定したシリンジ内径、送液量、フローレートや終了までの総時間、経過時間や経過量等の状況が一目で把握できます。
- タッチ操作は研究用手袋を装着したまま操作できる感圧式で、素早い入力項目の選択が可能です。またテンキー入力と併せて確実な設定をサポートします。操作部はポリプロピレン (PP) コーティングで耐薬品性を考慮しています。
- 実験条件に合わせてシンプル送液のスタンダードモードまたは、複雑且つ多種多様な送液パターンに対応したプログラムモードが選択できます。

製品コード	10-349-00	10-350-00	10-350-01
製品名	シリンジポンプ フュージョンタッチ 100	シリンジポンプ フュージョンタッチ 200	シリンジポンプ フュージョンタッチ 200-10
型番	CX07100	CX07200	CX07229
動作タイプ	注入	注入 / 吸引	
リニアフォース	9.1kg (20lbs)	22.6kg (50lbs)	
対応シリンジ	0.5 $\mu$ l ~ 60ml	0.5 $\mu$ l ~ 60ml	0.5 $\mu$ l ~ 10ml
シリンジセット数	2本	2本	10本
最小流速	0.5 $\mu$ l シリンジ使用時 0.0002 $\mu$ l / 時	0.5 $\mu$ l シリンジ使用時 0.0001 $\mu$ l / 時	0.5 $\mu$ l シリンジ使用時 0.0001 $\mu$ l / 時
最大流速	5.0ml シリンジ使用 116ml / 分	50ml シリンジ使用時 62.9ml / 分	10ml シリンジ使用時 17.2ml / 分
作動距離	0.098 $\mu$ m / step	0.046 $\mu$ m / step	
ディスプレイ	タッチパネル付 4.3" カラーディスプレイ		
プログラム保存	20 プログラム		
電源	AC.100V ~ 240V		
本体サイズ	W245 × D170 × H115mm		
重量	2.8kg	3.0kg	
価格 (円)	260,000	310,000	400,000



## ハーバード ステンレスシリンジ

ハーバード社製の高圧シリンジポンプに使用できる高圧用途ステンレスシリンジです。本体、プランジャーは SUS316 ステンレス製です。シリンジの接続継手のサイズ、容量をお選び下さい。

**HARVARD**  
APPARATUS

製品コード	型番	容量	最大使用圧力	接続継手	価格 (¥)
10-333-00	70-2269	2.5ml	7,000psi	Swagelok 1/16"	170,000
10-333-01	70-2267	8ml	1,500psi	Swagelok 1/16"	155,000
10-333-02	70-2268	8ml	1,500psi	Swagelok 1/8"	155,000
10-333-03	70-2251	20ml	750psi	Swagelok 1/16"	160,000
10-333-04	70-2252	20ml	750psi	Swagelok 1/8"	160,000
10-333-05	70-2253	20ml	750psi	Swagelok 1/4"	160,000
10-333-06	70-2254	20ml	750psi	ルアー	160,000
10-330-07	70-2255	50ml	750psi	Swagelok 1/16"	185,000
10-330-08	70-2256	50ml	750psi	Swagelok 1/8"	185,000
10-333-09	70-2257	50ml	750psi	Swagelok 1/4"	185,000
10-333-10	70-2258	50ml	750psi	ルアー	185,000
10-333-11	70-2259	100ml	750psi	Swagelok 1/16"	210,000
10-333-12	70-2260	100ml	750psi	Swagelok 1/8"	210,000
10-333-13	70-2261	100ml	750psi	Swagelok 1/4"	210,000
10-333-14	70-2262	100ml	750psi	ルアー	210,000
10-333-15	70-2263	200ml	750psi	Swagelok 1/16"	230,000
10-333-16	70-2264	200ml	750psi	Swagelok 1/8"	230,000
10-333-17	70-2265	200ml	750psi	Swagelok 1/4"	230,000
10-333-18	70-2266	200ml	750psi	ルアー	230,000



使用例

## ネクサス ステンレスシリンジ

NEXUS シリーズの高圧シリンジポンプ (NEXUS6000) に使用できる高圧用途ステンレスシリンジです。本体、プランジャーは SUS316 ステンレス製です。シリンジの接続継手のサイズ、容量をお選び下さい。

※シリンジポンプ本体の販売は終了しました。

製品コード	型番	容量	最大使用圧力	接続継手	価格 (¥)
10-348-02	CXSS005-1/16	5ml	7,000psi	Swagelok 1/16"	お問合せ
10-348-01	CXSS005-1/8	5ml	1,500psi	Swagelok 1/8"	お問合せ
10-348-11	CXSS005-1/4	5ml	1,500psi	Swagelok 1/4"	お問合せ
10-348-04	CXSS020-1/16	20ml	750psi	Swagelok 1/16"	お問合せ
10-348-03	CXSS020-1/8	20ml	750psi	Swagelok 1/8"	お問合せ
10-348-12	CXSS020-1/4	20ml	750psi	Swagelok 1/4"	お問合せ
10-348-06	CXSS050-1/16	50ml	750psi	Swagelok 1/16"	お問合せ
10-348-05	CXSS050-1/8	50ml	750psi	Swagelok 1/8"	お問合せ
10-348-13	CXSS050-1/4	50ml	750psi	Swagelok 1/4"	お問合せ
10-348-08	CXSS100-1/16	100ml	750psi	Swagelok 1/16"	お問合せ
10-348-07	CXSS100-1/8	100ml	750psi	Swagelok 1/8"	お問合せ
10-348-14	CXSS100-1/4	100ml	750psi	Swagelok 1/4"	お問合せ
10-348-10	CXSS200-1/16	200ml	750psi	Swagelok 1/16"	お問合せ
10-348-09	CXSS200-1/8	200ml	750psi	Swagelok 1/8"	お問合せ
10-348-15	CXSS200-1/4	200ml	750psi	Swagelok 1/4"	お問合せ



使用例

## 耐薬品性真空ポンプ

*vacuubrand*



オイルレスで、ガス接触部が耐薬品性素材で構成された真空ポンプです。腐食ガスの吸引、減圧を行う研究施設、生産現場などの、広範囲に使用できます。

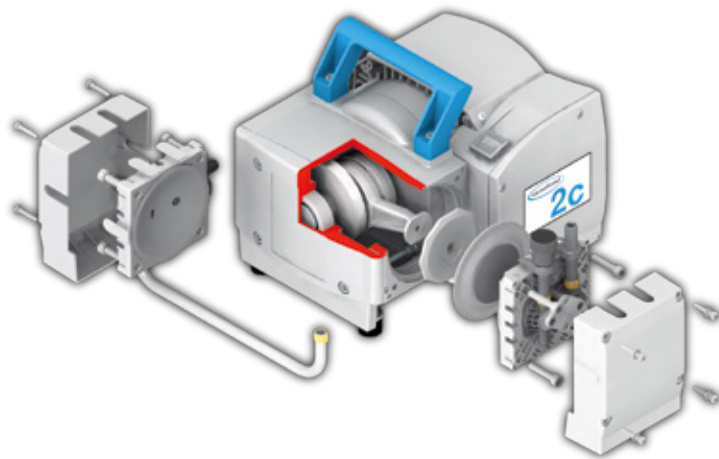

- オイルレスで空気及びガスを連続的に吸引、排気します。
- シリンダーがシリンダーヘッドに接触しない構造のため、低騒音、低振動です。
- ガス接触部が全てフッ素樹脂（PTFE、ETFE 等）及び Kalrez 製で、腐食性ガスの吸引に最適です。  
※フッ素系ガスは使用不可
- 丈夫なフッ素樹脂合成材（カーボン強化 ETFE）で作られたシリンダーヘッドで、機械的強度、耐薬品性に優れています。
- PTFE コーティングのダイヤフラム及び Kalrez 製バルブシールは、耐薬品性に優れ長寿命（約 5,000 ～ 10,000 時間）です。
- クランピングディスクの採用により、ダイヤフラムのたわみが少なく、高真空時に起こる排気量の低下が起こりにくくなっています。

## 溶媒回収型真空ポンプ

溶媒回収型真空ポンプは、耐薬品性真空ポンプに縦型二重蛇管式冷却管を組み合わせたポンプユニットで、ロータリーエバポレーターでの溶媒回収など、幅広い用途で使用できます。大気圧の排気側に取り付けた冷却管により排気ガス中の溶媒を効率良く凝縮、回収します。

- 縦型二重蛇管式冷却管とポンプをコンパクトにまとめた、溶媒回収型真空ポンプです。
- 冷却効率の良い縦型二重蛇管式冷却管は、循環水冷却装置を使用することにより、大気中へ放出されるベーパーを効率よく回収します。また、断熱ジャケットで覆われ、結露を防ぎます。
- 吸引口に装備されたキャッチポットは、粉塵等の遺物を捕集しポンプ内への流入を防ぎます。
- 冷却水循環装置を使用することにより、大気中のベーパーの放出を防ぎ、低沸点溶媒の回収効率を高めます。また受器フラスコは飛散防止のコーティング処理が施されています。



製品コード	10-163-05	10-163-06	10-163-10	10-163-07	10-163-08	10-163-11	10-163-09
型番	MD1C +AK+EK	MZ2C NT +AK+EK	PC101 NT	MZ2C NT +AK シンクロ +EK	MD4C NT +AK+EK	PC201 NT	MD4C NT +AK シンクロ +EK
排気速度 50hz (60hz)	20L (23L)/min	33L (38L)/min			56L (63L)/min		
到達真空度	2hpa (1.5Torr)	7hpa (5Torr)			1.5hpa (1.1Torr)		
アナログ真空計	—	—	○	—	—	○	—
調節用 ニードルバルブ	—	—	○	○ (2系統)	—	○	○ (2系統)
最大排気口圧力	1100hpa						
吸気ノズル外径	φ 10mm			φ 10mm × 2系統	φ 10mm		φ 10mm × 2系統
排気ノズル外径	φ 10mm						
受けフラスコ	500ml						
電源	AC.100V						
本体サイズ	W270 × D275 × H490mm			W243 × D326 × H402mm			
重量	10.6kg	14.2kg	14.5kg	14.5kg	17.3kg	17.5kg	17.6kg
価格 (¥)	680,000	480,000	610,000	645,000	768,000	965,000	1,050,000

製品コード	10-164-05	10-164-06	10-164-07	10-164-08
型番	ME16C NT +EK	MD12C NT +EK	MD12C NT +AK+EK	MV10C NT +EK
排気速度 50hz (60hz)	271L (306L)/min	185L (205L)/min		158L (178L)/min
到達真空度	70hpa (53Torr)	2hpa (1.5Torr)		0.9hpa (0.68Torr)
吸気	—	—	○	—
調節用 ニードルバルブ	—	—	○	○ (2系統)
最大排気口圧力	1100hpa			
吸気口	フランジ NW25 (センターリング、クランピングリング付) ※ホース接続には別売のホースノズルが必要です。			
排気ノズル外径	φ 10mm			
冷却水ノズル外径	φ 8mm			
吸気キャッチポット	—	500ml		—
受けフラスコ	500ml			
電源	AC.100V			
本体サイズ	W387 × D528 × H395mm		W387 × D616 × H395mm	W387 × D528 × H395mm
重量	29.1kg	29.1kg	29.7kg	29.1kg
価格 (¥)	1,600,000	1,620,000	1,690,000	1,650,000



MD12C NT+EK



MD12C NT+AK+EK

フランジ NW25 に取り付ける専用ホースノズルです。

製品コード	製品名	規格	価格 (¥)
10-168-04	ホースノズル付スモールフランジ	NW25 - φ 12mm (PP製)	5,900
10-168-05	ホースノズル付スモールフランジ	NW25 - φ 19mm (PP製)	6,200

## 耐薬品性ダイヤフラム真空ポンプ

オイルレスで、接ガス部が耐薬品性素材で構成された真空ポンプです。腐食ガスの吸引、減圧を行う研究施設、生産現場などの、広範囲に使用できます。

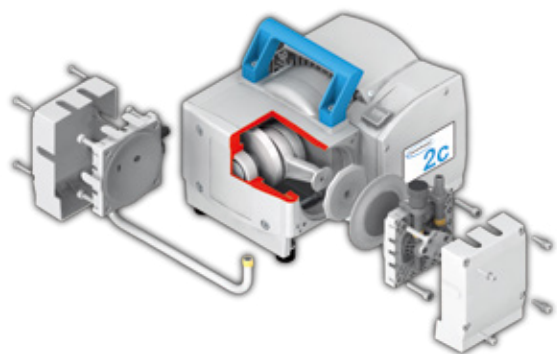

- オイルレスで空気及びガスを連続的に吸引、排気します。
- シリンダーがシリンダーヘッドに接触しない構造のため、低騒音、低振動です。
- ガス接触部が全てフッ素樹脂（PTFE、ETFE 等）及び Kalrez 製で、腐食性ガス（フッ素系ガスは不可）の吸引に最適です。
- 丈夫なフッ素樹脂合成材（カーボン強化 ETFE）で作られたシリンダーヘッドで、機械的強度、耐薬品性に優れています。
- PTFE コーティングのダイヤフラム及び Kalrez 製バルブシールは、耐薬品性に優れ長寿命（約 5,000 ~ 10,000 時間）です。
- クランピングディスクの採用により、ダイヤフラムのたわみが少なく、高真空時に起こる、排気量の低下が起こりにくくなっています。



MZ1C

MD1C

MZ2C NT

MD4C NT

製品コード	10-165-17	10-165-18	10-165-11	10-165-12	10-165-13	10-165-08	10-165-09	10-165-10
型番	ME1C	MZ1C	ME2C NT	ME4C NT	ME8C NT	MD1C	MZ2C NT	MD4C NT
排気速度 50hz (60hz)	11L(14L)/min	12L(15L)/min	35L(40L)/min	65L(71L)/min	118L(130L)/min	20L(23L)/min	33L(38L)/min	56L(63L)/min
到達真空度	100hpa(75Torr)	12hpa(9Torr)	70hpa(53Torr)	70hpa(53Torr)	70hpa(53Torr)	2hpa(1.5Torr)	7hpa(5Torr)	1.5hpa(1.1Torr)
最大排気口圧力	1100hpa							
吸気・排気ノズル外径	φ 10mm							
排気ノズル外径	φ 10mm							
電源	AC.100V							
本体サイズ	W121 × D247 × H145mm	W121 × D312 × H170mm	W211 × D243 × H198mm	W243 × D254 × H198mm	W243 × D325 × H198mm	W165 × D316 × H220mm	W243 × D243 × H198mm	W243 × D325 × H198mm
重量	5.0kg	6.7kg	10.2kg	11.1kg	14.3kg	7.0kg	11.1kg	14.3kg
価格(¥)	160,000	230,000	253,000	336,000	660,000	370,000	305,000	630,000



MD12C NT

製品コード	10-165-14	10-165-15	10-165-16
型番	ME16C NT	MD12C NT	MV10C NT
排気速度 50hz (60hz)	271L(306L)/min	185L(205L)/min	158L(178L)/min
到達真空度	70hpa(53Torr)	2hpa(1.5Torr)	0.9hpa(0.68Torr)
最大排気口圧力	1100hpa		
吸気口	フランジ NW25 (センターリング、クランピングリング付) ※ホース接続には別売のホースノズルが必要です。		
排気ノズル外径	φ 10mm		
電源	AC.100V		
本体サイズ	W260 × D531 × H359mm		
重量	28.1kg		
価格(¥)	1,550,000	1,570,000	1,600,000

フランジ NW25 に取り付ける専用ホースノズルです。

製品コード	製品名	規格	価格(¥)
10-168-04	ホースノズル付スモールフランジ	NW25 - φ 12mm (PP 製)	5,900
10-168-05	ホースノズル付スモールフランジ	NW25 - φ 19mm (PP 製)	6,200

# ハイブリッド真空ポンプ



二段式の油回転式ポンプと、そのオイルチャンバー内を常時減圧排気するダイヤフラム式ポンプとで構成された、複合型真空ポンプです。凍結乾燥、遠心濃縮、真空乾燥に最適です。

## ●ハイブリッド方式

油回転式ポンプで吸引されたガスが液体化し、ポンプ内のオイルに混入する前に耐薬品性ダイヤフラム式真空ポンプで吸引排気します。

この為、オイルの汚れが非常に少なくポンプ内部に腐食がほとんど発生しない構造です。

- オイル交換の間隔が通常の油回転式ポンプの約50倍（理論値）に伸びます。
- 使用するオイルは交換頻度が少ない上に、オイル量が330ml～550mlとランニングコストも抑えられます。
- ダイヤフラム式真空ポンプのメンテナンス時期を知らせるインジケータを搭載しています。

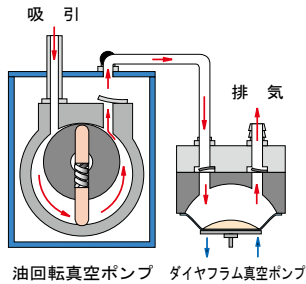

製品コード	10-167-03	10-167-04
製品名	ハイブリッド真空ポンプ RC6	溶媒回収型真空ポンプ PC8/RC6
型番	RC6	PC8/RC6
排気速度 50hz (60hz)	96L(113L)/min	
到達真空度	$2 \times 10^{-3}$ hPa ( $2 \times 10^{-3}$ Torr)	
吸気口	NW16 (センターリング、クランピングリング付) ※ホース接続には「RC6用ホース接続キット」が必要です。	
排気ノズル外径	φ 10mm	
所要オイル量	340ml～530ml	
電源	AC.100V/370W	
排気側冷却管	-	縦型二重管式 冷却管
冷却水接続ノズル外径	-	φ 8mm
排気側受器	-	1,000ml
本体サイズ	W305 × D510 × H230mm	W377 × D507 × H429mm
重量	24.2kg	31.2kg
価格 (¥)	798,000	1,130,000

暖機運転時に、バタフライバルブを閉めることにより、速やかに真空度を上げることが出来暖機運転の時間を短くします。



製品コード	製品名	規格	価格 (¥)
10-168-03	RC6用ホース接続キット	ホースノズル・バタフライバルブ付スモールフランジ	94,300

## オイル (RC6用)

ハイブリッド真空ポンプRC6には、こちらのオイルをご使用下さい。

製品コード	製品名	内容量	価格 (¥)
10-168-01	B オイル	1L	7,100
10-168-02	B オイル	5L	25,000



## バキューランシステム

バキューランシステムとは、真空ポンプと真空バルブユニットをPTFE製チューブで配管し、LANのようにネットワーク状に接続した簡易真空ラインシステムです。

1台の真空ポンプにロータリーエバポレーターや吸引濾過器等の機器、器具類を接続し同時に減圧、排気を行えます。

- バキューランユニットのすべてに、逆流防止弁が装備され、真空ライン中が大気圧に戻された場合でも、真空機器の真空度を保つことができます。  
複数の異なる真空度を必要とする機器を使用した場合でも相互干渉がなく、他の機器に影響がほとんどありません。
- バキューランユニットを実験台上やドラフト内の組立架台にムッフで固定し、PTFE製チューブで配管することにより容易に設置できます。  
※ユニット固定金具を外せばタッピングネジで実験台上や壁に固定できます。

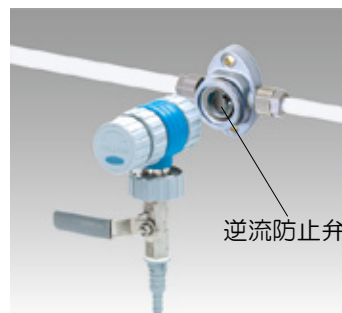

## バキューラン ユニット

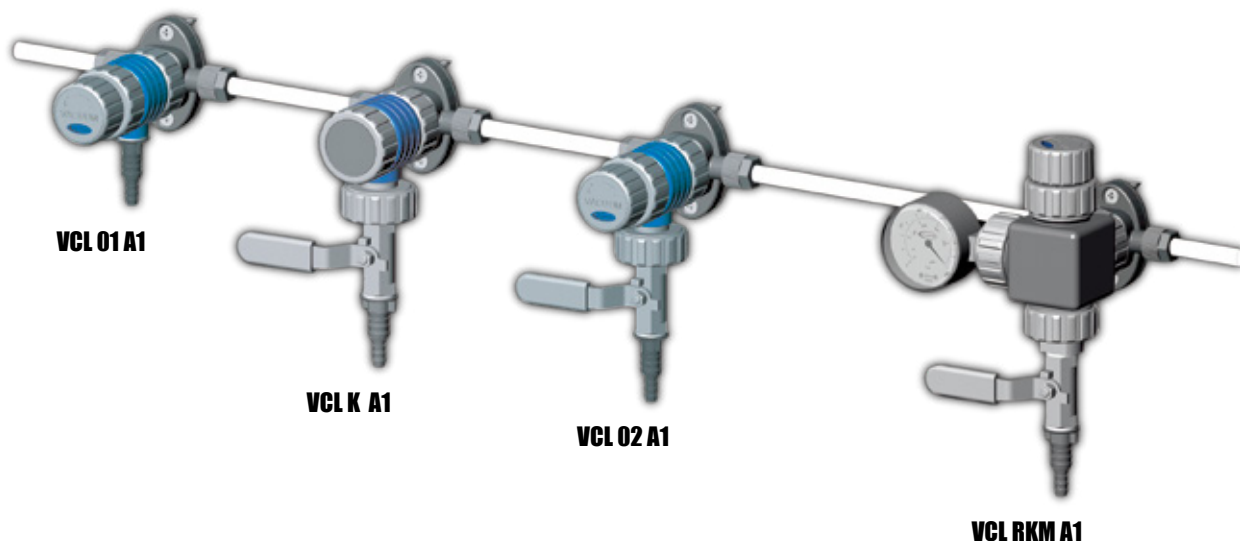

製品コード	型番	規格	価格(¥)
10-169-01	VCL 01 A1	ニードルバルブ	54,000
10-169-06	VCL K A1	開閉バルブ	66,000
10-169-02	VCL 02 A1	ニードルバルブ + 開閉バルブ	78,000
10-169-03	VCL RKM A1	ニードルバルブ + 開閉バルブ + 真空計	142,000

## バキューラン ユニット (固定金具付)

製品コード	型番	規格	価格(¥)
10-169-10	VCL 01 A1a	ニードルバルブ (ユニット固定金具付)	60,800
10-169-11	VCL K A1a	開閉バルブ (ユニット固定金具付)	72,800
10-169-12	VCL 02 A1a	ニードルバルブ + 開閉バルブ (ユニット固定金具付)	84,800
10-169-13	VCL RKM A1a	ニードルバルブ + 開閉バルブ + 真空計 (ユニット固定金具付)	148,800



製品コード	型番	規格	価格(¥)
10-170-02	VCL-ARM	ユニット固定金具 アームφ 12mm × 100mm	7,800

## ユニット接続ホース

バキューラン ユニットを接続するホースです。

製品コード	型番	規格	価格(¥)
10-170-07	VCL-THU	φ 10mm × φ 8mm × 10m	16,800



## ダイヤフラム真空ポンプとロータリーエバポレーターの接続例

ダイヤフラム真空ポンプによる簡易真空ラインでは、ニードルバルブで最適な真空度に調節し、冷却水循環装置により冷却水をロータリーエバポレーター、真空ポンプの冷却管に循環させ、溶媒を回収します。さらに、各システムの排気を冷却トラップ装置に集めることにより、大気中に放出されるガスを、低温 (-50 ~ -100℃) で凝集し、低沸点溶媒の回収率を上げることができます。

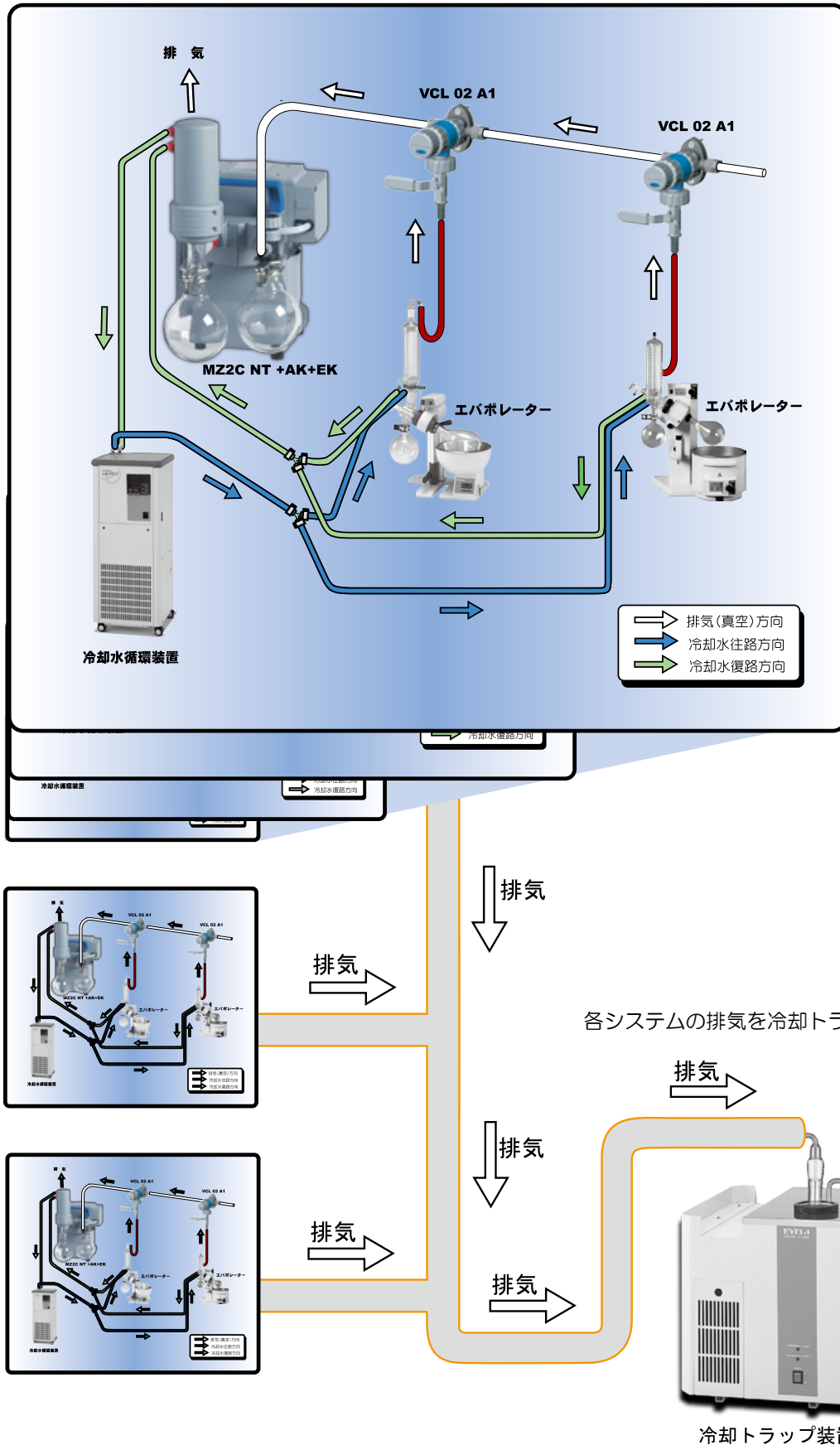

耐薬品性真空ポンプ

## デジタル真空計

水銀方式に変わる新基準、危険な水銀を使用しないデジタル表示の電子式真空計です。実験室での圧力測定（真空度）や生産現場での圧力管理に最適です。

ご利用環境や使用圧力範囲に応じてお選びいただけます。

- 静電容量式センサー（1100～10<sup>-1</sup>hpa）を内蔵した VACUU・VIEW。
- 静電容量式センサーとピラニー式センサーの両方（1100～10<sup>-3</sup>hpa）を内蔵したワイドレンジ VACUU・VIEW extended。
- 手軽に測定できる電池内蔵の DVR2 pro。
- セパレートタイプの圧力センサーで、大気圧から安定した測定が行える DCP3000+VSK3000。
- 高真空 10<sup>-3</sup>hPa まで測定できるピラニー真空計 DCP3000+VSP3000。

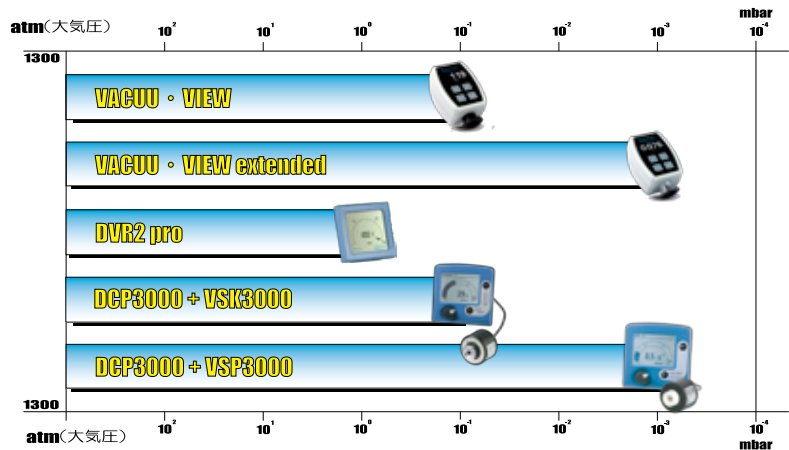

真空計

製品コード	10-173-00	10-173-01
型番	VACUU・VIEW	VACUU・VIEW extended
内蔵圧力センサー	静電容量式（アルミナセラミックス製）	静電容量式 + ピラニー式（アルミナセラミックス製）
測定範囲	1100～0.1hPa(mbar) 825～0.075Torr	1100～0.001hPa(mbar) 825～0.001Torr
測定精度	圧力表示範囲内において± 1 hPa	1100～>5hPa ± 3hPa（静電容量センサー） 5～0.01hPa ± 15%（ピラニーセンサー）
圧力表示単位	hpa・mbar・Torr	
使用温度範囲	+10～+40℃	
最大許容圧力	1500hpa(1.5bar)	
最高気体温度	連続：40℃ / 短時間：80℃	
測定コード長	本体 2m + AC アダプタ 2m	
接続	フランジ NW16 ノズル外径 8～12mm（フランジ部ヘネジ込み式 G1/4）	
電源	AC100-240V 50/60Hz(AC アダプタ)	
本体サイズ	62 x 50 x 103 mm	
重量	0.19kg(AC アダプタを除く)	
価格(¥)	175,000	200,000



製品コード	10-171-05	10-172-01	10-172-03
型番	DVR2 pro	DCP3000 + VSK3000	DCP3000 + VSP3000
測定範囲	1,100～1hpa(mbar) 825～1Torr	1060～0.1hPa(mbar) 795～0.1Torr	1.0 × 10 <sup>3</sup> ～1.0 × 10 <sup>-3</sup> hpa(mbar) 7.5 × 10 <sup>2</sup> ～7.5 × 10 <sup>-4</sup> Torr
測定精度	± 1hpa・± 1Torr	± 1hpa（温度係数 <0.07hpa/K）	1.0 × 10 <sup>-2</sup> ～0.01hpa において 表示値の ± 15%
圧力表示単位	hpa・mbar・Torr		
使用温度範囲	+10～+40℃		
最大許容圧力	1500hpa(1.5bar)		
自動電源オフ	1～1000min	—	—
圧力センサー	内蔵	VSK3000(接続コード 2m)	VSP3000(接続コード 2m)
接続部	フランジ NW16 ノズル外径 8～12mm		
外部インターフェイス	—	RS-232C	
電源	アルカリ電池 (9V)	AC100-240V (50Hz/60Hz)	
本体サイズ	115 × 115 × 56mm	124 × 138 × 115mm	
重量	0.4kg	0.62kg	
価格(¥)	125,000	245,000	250,000



## 温度調節器 ラボスタット

PID 制御方式のデジタル温度調節器を使用した、高精度な小型サーモスタットです。

センサーにはPT100 Ω 測温体を使用していますので、応答性に優れ、高精度な温度制御が行えます。本体背面のコネクターに温度センサー、コンセントに加熱機器を接続し、電源を入れるだけで簡単に使用できます。**※別途、下記の温度センサーが必要です。**



製品コード	10-64-00
型番	TC-3
制御温度範囲	室温 +10 ~ 200°C
制御方式	PID オートチューニング
制御出力	コンセント AC.100V/7A (SSR 駆動)
センサー	PT.100 Ω 測温体 (別売部品)
電源	AC.100V
寸法	W100 × D150 × H120
重量	1kg
価格 (¥)	68,000

### ラボスタット用 温度センサー



白金抵抗測温体 Pt100 Ω を使用していますので、応答性に優れ、高い制御精度が得られます。これらはラボスタット専用のメタルコネクター付ですので、圧着端子仕様を御希望の場合にはその旨を御指定下さい。目的、用途に応じて当規格以外のセンサーも製作可能です。

ラボスタット用以外にも目的用途に応じて各種のセンサーを製作しています。

御希望の保護管サイズ、材質 (SUS306、チタン、PTFE コーティング、PTFE 被覆など) を御指定下さい。熱電対 (サーモカップル) やオメガコネクター付も各種製作していますのでお問合せ下さい。

製品コード	型番	保護管サイズ	保護管材質	適用加熱機器	価格 (¥)
10-60-02	TS-22S	φ 2.0 × 200mm	SUS316	バス・ヒーター	22,000
10-60-03	TS-20C	φ 2.0 × 100mm	SUS316+PTFE コート	小容量フラスコ	30,000
10-60-04	TS-32T	φ 3.2 × 300mm	SUS316+PTFE 被覆	CH-SH (18タイプ) 用	35,000
10-60-05	TS-50S	φ 5.0 × 100mm	SUS316	バス・ヒーター	22,000
10-60-08	TS-20SW	φ 2.0 × 60mm	SUS304	CH-200 用	20,000

## デジサーモ



白金抵抗測温体 (Pt100 Ω) センサー付きの小型温度調節器です。応答性に優れ、高精度な温度制御が行えます。LED の表示は見やすく、設定精度は ± 1 % FS です。本体側面のコンセント (AC100V-12A) に加熱機器を接続し使用できます。アングル架台取り付け用の固定金具、連結具がセットされています。

製品コード	10-65-00
型番	DT-03 set
制御温度範囲	室温 +10 ~ 200°C
制御方式	ON/OFF 制御
制御出力	3P コンセント AC.100V/12A
センサー	側温抵抗体 保護管 φ 4.0 × 200mm (SUS316)
電源	AC.100V
寸法	W80 × D45 × H155mm
付属品	固定金具・連結具
価格 (¥)	34,000

製品コード	型番	製品名	規格	価格 (¥)
10-65-01	DT-03-1	温度調節器デジサーモ (単体)	室温 +10 ~ 200°C	27,800
10-65-05	DT-03-X	DT-03 用 固定金具	-	5,800

## バキュームサーモバス



ステンレス二重構造の内部を真空にした真空断熱バスで、コールドバスに最適です。ステンレス製（SUS304）のため、ガラス製に比べて壊れにくく、また錆や腐食にも強く、バスの洗浄も容易です。また、バス底の厚さが10mm～17mmと薄いので、マグネチックスターラーでの攪拌も容易に行えます。

### ● 従来品ステンレスバスとの低温時の断熱比較

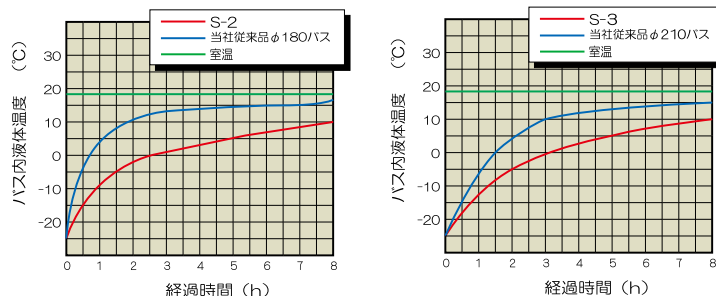

製品コード	10-211-00	10-212-00	10-213-00	10-214-00
型番	S-0	S-1	S-2	S-3
内寸法	φ 100 × H55mm	φ 160 × H92mm	φ 180 × H102mm	φ 210 × H110mm
外寸法	φ 125 × H73mm	φ 180 × H105mm	φ 210 × H117mm	φ 240 × H128mm
内容積	432ml	1,810ml	2,540ml	3,810ml
重量	0.33kg	0.76kg	1.0kg	1.84kg
使用温度範囲	-196℃～+300℃			
バス製造時真空度	10 × 10 <sup>-6</sup> Torr 以下			
バス真空漏許容量	1 × 10 <sup>-7</sup> atm・cc/sec 以下			
価格(¥)	23,000	26,000	29,000	33,000

### バキュームサーモバス用 スタンド棒



製品コード	10-212-01	10-213-01	10-214-01
型番	S-1-1	S-2-1	S-3-1
対応バス	バキュームサーモバス S-1	バキュームサーモバス S-2	バキュームサーモバス S-3
寸法	φ 10 × 300mm		
価格(¥)	8,800	9,300	9,800

## オートサーモバスユニット

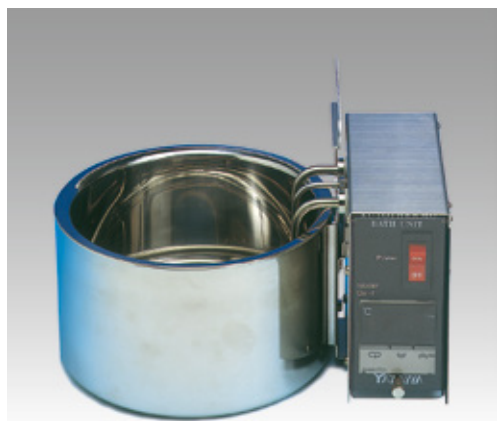

上記バキュームサーモバスに電子温度調節器とシーズヒーターを組み合わせたオイルバスです。デジタル式温度調節器により高精度な温度制御が可能で、300℃を超えると自動的に電源が切れる過昇防止機能付きです。マグネチックスターラーや攪拌器等と組み合わせての加熱実験に最適です。

製品コード	10-215-00	10-216-00	10-217-00
型番	Bo-1	Bo-2	Bo-3
バキュームサーモバス	S-1	S-2	S-3
制御温度範囲	室温 +10℃～300℃		
温度制御方式	PID 制御		
温度センサー	K 熱電対		
電源	AC.100V/600W	AC.100V/750W	AC.100V/900W
外寸法	W255 × H182mm	W290 × H195mm	W315 × H205mm
重量	2.15kg	2.4kg	3.1kg
価格(¥)	145,000	150,000	156,000

## オイルバス Oシリーズ

ステンレス製バスに、シーズヒーターと液体膨張式温度調節器を取り付けたオイルバスです。バス内(オイル)の温度が200℃を超えると、自動的に電源が切れる過昇防止機能付です。

製品コード	10-221-00	10-222-00	10-223-00	10-224-00
型番	O-1	O-2	O-3	O-4
制御温度範囲	室温 +5 ~ 190℃			
温度制御方式	液体膨張式サーモスタット			
内寸法	φ 160 × H90mm	φ 180 × H100mm	φ 210 × H110mm	φ 240 × H120mm
電源	AC.100V/550W	AC.100V/750W	AC.100V/850W	AC.100V/1,000W
価格(¥)	26,000	27,000	31,500	32,500



## ウォーターバス Eシリーズ

ステンレス製バスに、シーズヒーターと液体膨張式温度調節器を取り付けたウォーターバスです。空焚き時、自動的に電源が切れる空焚き防止機能付です。

製品コード	10-225-00	10-226-00	10-227-00	10-228-00
型番	E-1	E-2	E-3	E-4
制御温度範囲	室温 +5 ~ 95℃			
温度制御方式	液体膨張式サーモスタット			
内寸法	φ 160 × H90mm	φ 180 × H100mm	φ 210 × H110mm	φ 240 × H120mm
電源	AC.100V/400W	AC.100V/600W	AC.100V/650W	AC.100V/800W
価格(¥)	22,000	23,000	25,000	28,000



バス

## クランプC型(オイルバス用)

クランプの柄がバスの縁に当たらず、小型のフラスコ等を下方で保持できます。

製品コード	20-06-05	20-06-06
型番	C-O	C-S
適合径	2 ~ 25mm (φ 15/25用)	5 ~ 55mm (φ 29/32用)
材質	アルミ合金製 ビニール被覆	
価格(¥)	6,200	6,800



## ルアーポート付ボトルキャップ

GL45 規格のネジ口瓶や GL38 規格のガロン瓶に PTFE 製チューブやシリンジ等を接続させるボトルキャップです。

- 外径 1/8 のサイズの PTFE 製チューブを貫通、またはシリンジ等のルアー接続が共用できるポートを装備（1つのポートで 1/8 チューブ、ルアー接続どちらでも選択可能）
- PTFE 製 10 μm インレットフィルター付逆止弁を装備しボトル内が真空にならないようにしたモデルをご用意
- 接液部（キャップ中央白色部分）は PTFE 製で、ねじ部分（青色キャップ部分）はポリプロピレン製です。

### ルアーポート付き GL45 ネジ口瓶用キャップ

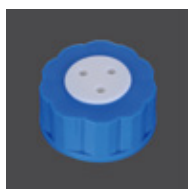

GL45 規格瓶に対応したキャップです。

製品コード	型番	ポート数	価格(¥)
40-14-01	OM4212	2個	2,800
40-14-02	OM4213	3個	2,900
40-14-03	OM4214	4個	3,000

### ルアーポート付き GL45 ネジ口瓶用キャップ 逆止弁付き

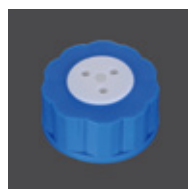

上記のキャップ中央にある PTFE 製 10 μm インレットフィルターの逆止弁によりボトル内が真空にならないようにしたキャップです。

製品コード	型番	ポート数	価格(¥)
40-14-11	OM4212F	2個	4,600
40-14-12	OM4213F	3個	4,700
40-14-13	OM4214F	4個	4,800

### ルアーポート付き GL38 ガロン瓶用キャップ

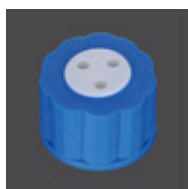

ガロン瓶・試薬瓶の多くに使用されている GL38 規格瓶に対応します。

製品コード	型番	ポート数	価格(¥)
40-14-07	OMJ4312	2個	4,200
40-14-08	OMJ4313	3個	4,300
40-14-09	OMJ4314	4個	4,400

### ルアーポート付き GL38 ガロン瓶用キャップ 逆止弁付き

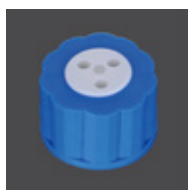

上記のキャップ中央にある PTFE 製 10 μm インレットフィルターの逆止弁によりボトル内が真空にならないようにしたキャップです。

製品コード	型番	ポート数	価格(¥)
40-14-17	OMJ4312F	2個	6,000
40-14-18	OMJ4313F	3個	6,100
40-14-19	OMJ4314F	4個	6,200

### ルアーポート用アクセサリ



キャップのルアーポートにチューブを接続するコネクタ、アダプターです。ご使用のチューブ内径、または外径に適合したコネクタ、アダプターをお選び下さい。

製品コード	型番	品名	規格	入数	価格(¥)
40-14-21	OM4251S	ルアーポートプラグ	閉鎖用	1	460
40-14-22	OM4252S	ルアーポートアダプター	外径 1/16 チューブ用	1	460
40-14-23	VRSR106	オスルアーコネクタ	内径 1.5mm チューブ用	10	600
40-14-24	VRSR206	オスルアーコネクタ	内径 2.5mm チューブ用	10	600
40-14-25	VRSR306	オスルアーコネクタ	内径 3.0mm チューブ用	10	600
40-14-26	VRSR406	オスルアーコネクタ	内径 4.0mm チューブ用	10	700
40-14-27	VRSR506	オスルアーコネクタ	内径 5.0mm チューブ用	10	700
40-14-28	VRSR606	オスルアーコネクタ	内径 6.5mm チューブ用	10	700

## カラージャッキ

ノブ式ハンドルを回転させるだけで、ガタつきのない滑らかな上下動作ができます。材質はアルミニウムに電解処理法で腐食防止加工を施しており、耐久性、耐食性に優れています。実験室から工業用まで広範囲に使用できます。

製品コード	型番	カラー	テーブルサイズ	伸縮範囲	耐加重	価格(¥)
20-12-01	LJ-A60	グリーン	52×60mm	37～106mm	6kg	13,000
20-12-02	LJ-A100	イエロー	86×98mm	53～180mm	15kg	14,000
20-12-03	LJ-A150	レッド	130×148mm	75～273mm	20kg	16,000
20-12-04	LJ-A200	ブルー	170×198mm	80～360mm	22kg	18,300



## オールステンレスジャッキ

ノブ式ハンドルを回転させるだけで、ガタつきのない滑らかな上下動作ができます。材質はオールステンレスで、耐久性、耐食性、耐荷重に優れています。実験室から工業用まで広範囲に使用できます。

製品コード	型番	テーブルサイズ	伸縮範囲	耐加重	価格(¥)
20-11-01	LJ-S80	80×80mm	55～140mm	13kg	26,800
20-11-02	LJ-S100	100×100mm	55～140mm	13kg	27,500
20-11-03	LJ-S150	150×150mm	75～245mm	30kg	33,000
20-11-04	LJ-S150L	150×180mm	75～245mm	30kg	33,800
20-11-05	LJ-S180	180×180mm	75～245mm	30kg	34,800
20-11-06	LJ-S180L	180×200mm	75～245mm	30kg	35,000
20-11-07	LJ-S200	200×200mm	75～245mm	30kg	36,400
20-11-08	LJ-S250	250×250mm	75～385mm	40kg	72,800
20-11-09	LJ-S300	300×300mm	88～490mm	50kg	96,000



その他・実験補助器具

## ラボジャッキ

ノブ式ハンドルを回転させるだけで、ガタつきのない滑らかな上下動作ができます。上下の天板の材質はステンレスで、耐久性に優れています。実験室から工業用まで広範囲に使用できます。

製品コード	型番	テーブルサイズ	伸縮範囲	耐加重	価格(¥)
20-13-01	LJ-L80	80×80mm	55～140mm	8kg	6,800
20-13-02	LJ-L100	100×100mm	55～140mm	8kg	7,000
20-13-03	LJ-L150	150×150mm	75～245mm	25kg	8,600
20-13-04	LJ-L200	200×200mm	75～245mm	25kg	9,800
20-13-05	LJ-L250	250×250mm	75～385mm	35kg	30,000
20-13-06	LJ-L300	300×300mm	88～490mm	45kg	38,500



## クランプA型

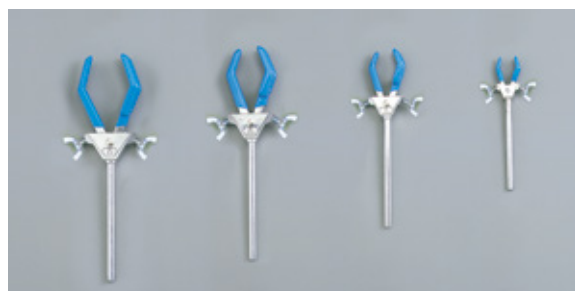

製品コード	型番	適合径	全長	材質	規格	価格(¥)
20-06-01	A-L	5~100mm	300mm		両開き	2,800
20-06-02	A-M	5~80mm	280mm	アルミ合金製		2,500
20-06-03	A-S	5~50mm	230mm	ビニール被覆		2,000
20-06-04	A-O	2~25mm	170mm			1,900

## クランプC型



クランプの柄がバスの縁に当たらず、小型のフラスコ等を下方で保持できます。

製品コード	型番	適合径	材質	規格	価格(¥)
20-06-05	C-O	2~25mm (♯15/25用)	アルミ合金製	両開き	6,200
20-06-06	C-S	5~55mm (♯29/32用)	ビニール被覆		6,800

## カットリング



製品コード	型番	内径	価格(¥)
20-07-01	CR-5	φ 50mm	2,300
20-07-02	CR-6	φ 60mm	2,300
20-07-03	CR-8	φ 80mm	2,700
20-07-04	CR-9	φ 90mm	2,900
20-07-05	CR-10	φ 100mm	3,200
20-07-06	CR-12	φ 120mm	3,500
20-07-07	CR-15	φ 150mm	4,000

## 連結具(ムツフ)



製品コード	型番	適応支柱	価格(¥)
20-04-03	CH-A	φ 7~15mm	650
20-04-04	CH-S	φ 11~18mm	1,400
20-04-05	CH-T	φ 6~17mm	980

## 組立パイプ

製品コード	型番	規格	材質	価格(¥)
20-05-01	SP-3	φ 13 × L300mm	ステンレス	400
20-05-02	SP-4	φ 13 × L400mm		510
20-05-03	SP-5	φ 13 × L500mm		620
20-05-04	SP-6	φ 13 × L600mm		830
20-05-05	SP-7	φ 13 × L750mm		960
20-05-06	SP-9	φ 13 × L900mm		1,080
20-05-07	SP-10	φ 13 × L1,000mm		1,200
20-05-08	SP-12	φ 13 × L1,200mm		1,490
20-05-09	SP-15	φ 13 × L1,500mm		1,810
20-05-10	SP-20	φ 13 × L2,000mm		2,370
20-05-11	SP-24	φ 13 × L2,400mm		2,900
20-05-12	SP-30	φ 13 × L3,000mm		3,130
20-05-13	SP-40	φ 13 × L4,000mm		3,580

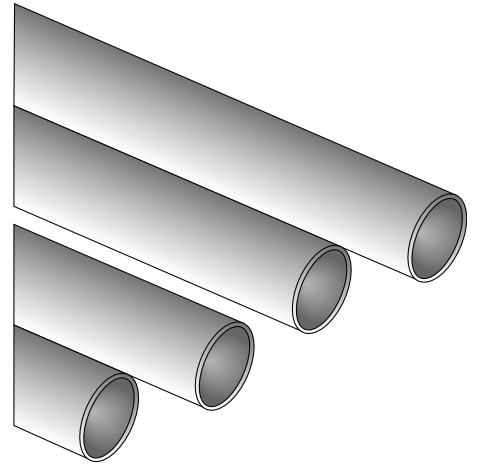

## 架台 & 連結具



製品コード	<b>20-01-01</b>
製品名	万能架台 L 型
形番	SB-L
型番	W590 × H190mm
規格	支柱φ 13mm 用 × 5個
価格(¥)	<b>48,000</b>



製品コード	<b>20-01-04</b>
製品名	中間安定台
型番	SF-13
寸法	直径φ 65mm
規格	支柱φ 13mm 用
価格(¥)	<b>600</b>



製品コード	<b>20-02-01</b>	<b>20-02-02</b>
製品名	グローバルジョイント A	グローバルジョイント B
型番	GJ-13-A	GJ-13-B
規格	支柱φ 13mm 用 Aタイプ	支柱φ 13mm 用 Bタイプ
価格(¥)	<b>350</b>	<b>350</b>

※方向に応じて A、B を選択して下さい。

## 窒素ガス発生装置 N2ぼーい



窒素ガスは主に高圧ポンペにより供給されており、ポンペの交換や残量の確認などの煩わしい作業が必要でした。この煩わしい作業から解放されます。

窒素ガス発生装置では、圧縮空気を有機高分子膜内に供給し、窒素と酸素の透過速度の違いを利用し窒素ガスを濃縮分離させます。スイッチを入れ、圧力調整、流量調整を行うだけで窒素ガスを供給します。

Model O5B、Model O5BE は、コロナ CAD 検出器や、ELS 検出器に最適です。

製品コード	11-30-00	11-31-00	11-32-00	11-33-00
製品名	小型窒素発生装置 N2 ぼーい	小型窒素発生装置	小型窒素発生装置	小型窒素発生装置
型番	Model O2B	Model O5B	Model O5BE	Model O5BL
最大窒素流量	5.0L/分	7.0L/分	7.0L/分	25.0L/分
最大窒素圧力	0.3Mpa	0.5Mpa	0.5Mpa	0.5Mpa
窒素流量及び純度	0.6L/分 - 99.9% 4.0L/分 - 96.0% ※ N2 ガス圧力 0.15Mpa 時	1.0L/分 - 99.9% 5.0L/分 - 99.0% ※ N2 ガス圧力 0.50Mpa 時	1.0L/分 - 99.9% 5.0L/分 - 99.0% ※ N2 ガス圧力 0.35Mpa 時	1.0L/分 - 99.9% 5.0L/分 - 99.0% 10.0L/分 - 98.0% 15.0L/分 - 94.0% ※ N2 ガス圧力 0.50Mpa 時
電源	AC.100V/6.5A	AC.100V/7.5A	AC.100V/7.5A	AC.100V/9A
寸法	W280 × D390 × H430mm	W300 × D526 × H481mm	W300 × D526 × H481mm	W300 × D526 × H481mm
重量	23kg	35kg	32kg	37kg
価格(¥)	<b>450,000</b>	<b>890,000</b>	<b>840,000</b>	<b>990,000</b>

### 窒素ガス発生装置部品

製品コード	製品名	入数	価格(¥)
11-30-01	Model O2B 用 吸込口用エアフィルター	5 個入	<b>7,000</b>
11-31-01	Model O5B シリーズ用 吸込口用エアフィルター	5 個入	<b>9,000</b>



# ガラス実験器具



ガラス実験器具

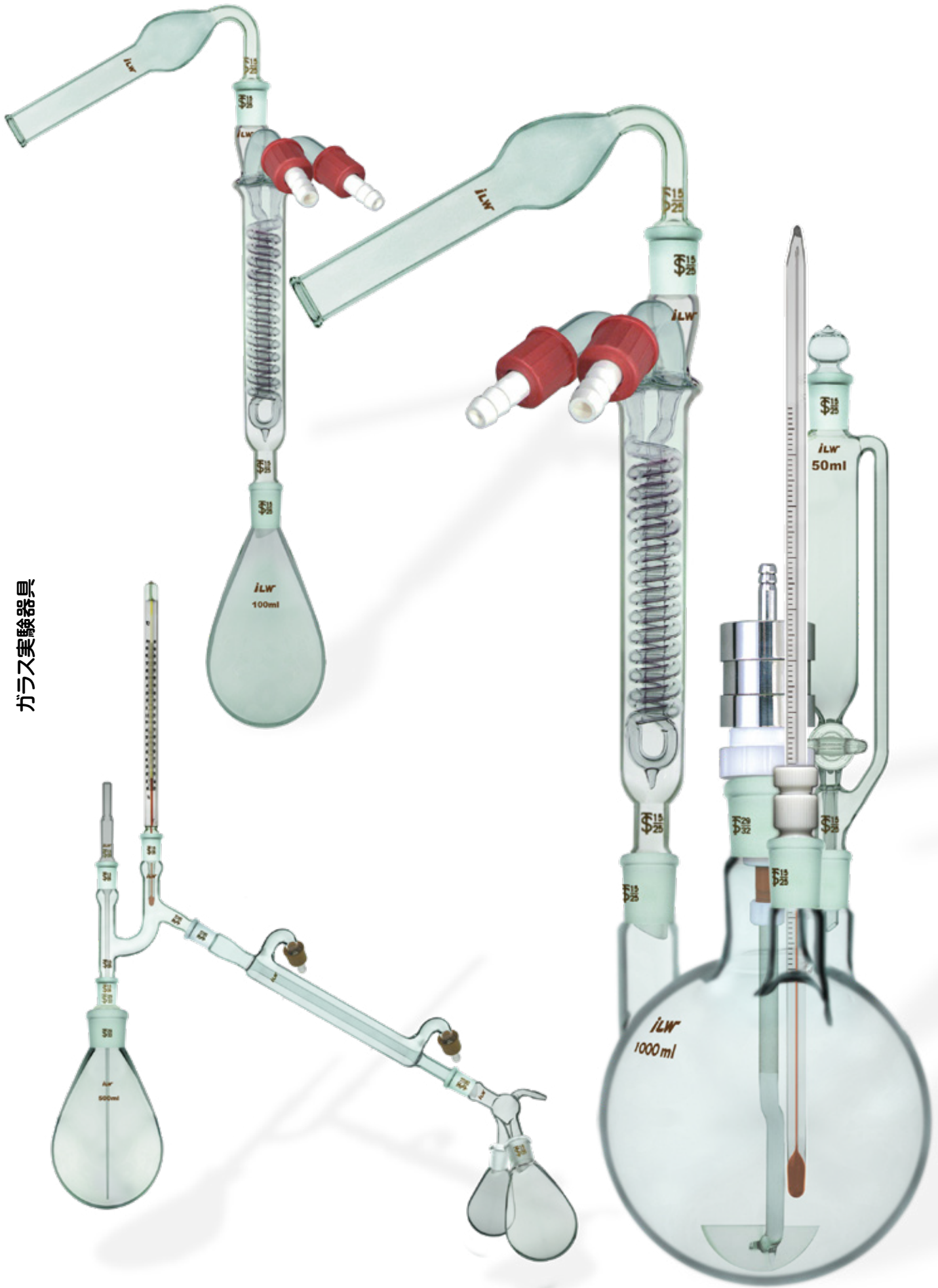

## ガラス素材

共通摺り合わせガラス実験器具は、温度計、コックの一部、フッ素樹脂製品、部品を除き、素材に超硬質ガラスを使用し、製作しています。

ご希望により、石英ガラス、褐色ガラス等のガラス製品の加工も致します。

## 加工、品質

加工距離を短く仕上げているので、デッドボリュームも少なく、コンパクトに組み合わせることができます。

また、加工時に生じた歪みも充分に取り除いていますので、安心してご使用いただけます。

## 摺り合わせジョイント規格

最適な摺り合わせジョイントサイズを、JIS、ISO規格より、テーパージョイント16種類、ボールジョイント8種類を採用しました。

同一規格のジョイント同士は、完全な互換性があります。

弊社では、この摺り合わせジョイントサイズを基準に成型していますが、長型、短型などの規格以外のジョイントサイズの成型も可能です。(ご希望のジョイントサイズをご指定下さい。)

また、透明摺り合わせも可能ですので、お問い合わせ下さい。

### テーパージョイント規格サイズ

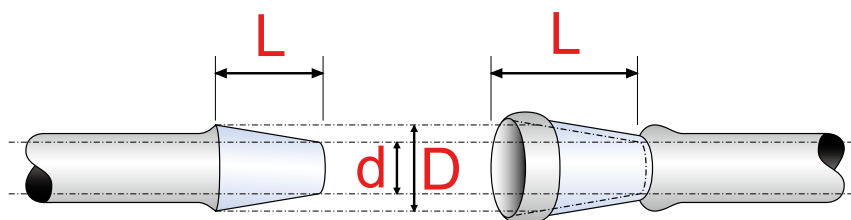

ジョイント名称	大径 D	小径 d	長さ L	ジョイント名称	大径 D	小径 d	長さ L
⌀5/12	5.0mm	3.8mm	12 ± 1	⌀29/32	29.2mm	26.0mm	32 ± 1
⌀7/15	7.5mm	6.0mm	15 ± 1	⌀34/35	34.5mm	31.0mm	35 ± 1
⌀10/18	10.0mm	8.2mm	18 ± 1	⌀40/40	40.0mm	36.0mm	40 ± 1
⌀12/20	12.0mm	10.0mm	20 ± 1	⌀45/40	45.0mm	41.0mm	40 ± 1
⌀14/20	14.5mm	12.5mm	20 ± 1	⌀50/50	50.0mm	45.0mm	50 ± 1
⌀15/25	15.5mm	13.0mm	25 ± 1	⌀55/50	55.0mm	50.0mm	50 ± 1
⌀19/26	18.8mm	16.2mm	26 ± 1	⌀60/50	60.0mm	55.0mm	50 ± 1
⌀24/29	24.0mm	21.1mm	29 ± 1	⌀71/60	71.0mm	65.0mm	60 ± 1

### ボールジョイント規格サイズ

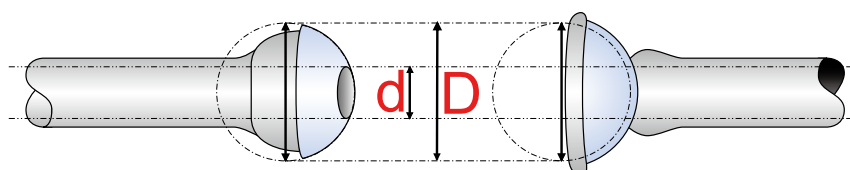

ジョイント名称	球面直径 D	孔内径 d	ジョイント名称	球面直径 D	孔内径 d
S12/5	φ 12.0mm	φ 5.0mm	S28/12	φ 28.0mm	φ 12.0mm
S18/7	φ 18.0mm	φ 7.0mm	S28/15	φ 28.0mm	φ 15.0mm
S18/9	φ 18.0mm	φ 9.0mm	S35/20	φ 35.0mm	φ 20.0mm
S22/5	φ 22.2mm	φ 5.0mm	S50/30	φ 50.0mm	φ 30.0mm

# キャピラリー・栓

## キャピラリー

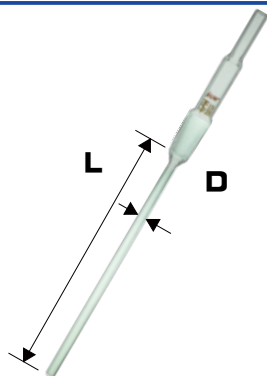

製品コード	型番	Φ	D	L	価格(¥)
30-10-01	110	15/25	φ 5mm	155mm	3,000

## 玉栓



製品コード	型番	Φ	価格(¥)
30-12-01	120	15/25	700
30-12-02	1201	19/28	900
30-12-03	1202	24/30	1,200
30-12-04	1204	29/32	1,400

## 平栓



製品コード	型番	Φ	価格(¥)
30-12-06	120A	15/25	700
30-12-07	1201A	19/28	900
30-12-08	1202A	24/30	1,200
30-12-09	1204A	29/32	1,400

## 栓（分液ロート用）



製品コード	型番	Φ	価格(¥)
30-12-10	120C	15/25	1,400
30-12-11	1201C	19/28	1,600
30-12-12	1202C	24/30	2,000
30-12-13	1204C	29/32	2,400

## 栓（シュレンク管用ツノ付）



製品コード	型番	Φ	価格(¥)
30-01-12	120SC	15/25	1,900
30-01-13	1204SC	29/32	3,000

## PTFE栓（平栓）

製品コード	型番	寸法	価格 (¥)
30-12-15	TF120A	15/25	1,300
30-12-16	TF1201A	19/28	1,600
30-12-17	TF1202A	24/30	2,100
30-12-18	TF1204A	29/32	2,800



## PTFE栓（分液ロート用）

製品コード	型番	寸法	価格 (¥)
30-12-19	TF120C	15/25	1,300
30-12-20	TF1201C	19/28	1,400
30-12-21	TF1202C	24/30	1,900
30-12-22	TF1204C	29/32	2,700



## PTFE温度計ホルダー

製品コード	型番	寸法	価格 (¥)
30-11-02	TF134	15/25	1,450
30-11-03	TF1304	29/32	3,600



## PTFE チューブアダプター

製品コード	型番	適用チューブ外径	寸法	価格 (¥)
30-11-04	TF135-2	φ 2mm	15/25	3,400
30-11-05	TF135-3	φ 3mm	15/25	3,400



## 吸引栓 (PTFE プラグ)



製品コード	型番	寸法	規格	価格 (¥)
30-13-31	TF132E- II	15/25	3-way T	12,000



製品コード	型番	寸法	規格	価格 (¥)
30-13-20	TF132E- I	15/25	3-way T	12,000



製品コード	型番	寸法	規格	価格 (¥)
30-13-28	TF132ES- II	15/25	3-way T	12,000



製品コード	型番	寸法	規格	価格 (¥)
30-13-25	TF132ES- I	15/25	3-way T	12,000



製品コード	型番	寸法	規格	価格 (¥)
30-13-32	TF1324E- II	29/32	3-way T	14,800



製品コード	型番	寸法	規格	価格 (¥)
30-13-21	TF1324E- I	29/32	3-way T	14,800



製品コード	型番	寸法	角度 $\alpha^\circ$	価格 (¥)
30-13-15	TF132	15/25	180°	10,000

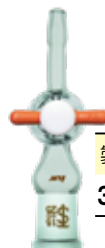

製品コード	型番	寸法	角度 $\alpha^\circ$	価格 (¥)
30-13-19	TF132D	15/25	180°	10,700



製品コード	型番	寸法	角度 $\alpha^\circ$	価格 (¥)
30-13-16	TF132A	15/25	120°	10,500



製品コード	型番	寸法	角度 $\alpha^\circ$	価格 (¥)
30-13-18	TF132C	15/25	90°	10,500



製品コード	型番	寸法	角度 $\alpha^\circ$	価格 (¥)
30-13-17	TF132B	15/25	90°	10,500

吸引栓

## 吸引栓



製品コード	型番	寸法	角度 $\alpha^\circ$	価格 (¥)
30-13-02	131A	15/25	75°	2,400



製品コード	型番	寸法	価格 (¥)
30-13-01	131	15/25	2,200



製品コード	型番	寸法	価格 (¥)
30-13-03	131B	15/25	2,400

# 吸引栓 ( ガラスプラグ )

製品コード	型番	寸法	規格	価格 (¥)
30-13-29	132E- II	15/25	3-way T	12,000



製品コード	型番	寸法	規格	価格 (¥)
30-13-09	132E- I	15/25	3-way T	12,000



製品コード	型番	寸法	規格	価格 (¥)
30-13-27	132ES- II	15/25	3-way T	12,000



製品コード	型番	寸法	規格	価格 (¥)
30-13-24	132ES- I	15/25	3-way T	12,000



製品コード	型番	寸法	規格	価格 (¥)
30-13-30	1324E- II	29/32	3-way T	14,800



製品コード	型番	寸法	規格	価格 (¥)
30-13-10	1324E- I	29/32	3-way T	14,800



製品コード	型番	寸法	角度 $\alpha^\circ$	価格 (¥)
30-13-04	132	15/25	180°	10,000



製品コード	型番	寸法	角度 $\alpha^\circ$	価格 (¥)
30-13-08	132D	15/25	180°	10,700



製品コード	型番	寸法	角度 $\alpha^\circ$	価格 (¥)
30-13-05	132A	15/25	120°	10,500



製品コード	型番	寸法	角度 $\alpha^\circ$	価格 (¥)
30-13-07	132C	15/25	90°	10,500



製品コード	型番	寸法	角度 $\alpha^\circ$	価格 (¥)
30-13-06	132B	15/25	90°	10,500



製品コード	型番	寸法	規格	価格 (¥)
30-13-13	132H	15/25	3-way T	14,000



製品コード	型番	寸法	規格	価格 (¥)
30-13-14	1324H	29/32	3-way T	15,000



使用例

## 縮小アダプター



製品コード	型番	Φ T	Φ B	価格 (¥)
30-14-01	140-15	15/25	15/25	3,200
30-14-02	140-19	15/25	19/28	3,300
30-14-03	140-24	15/25	24/30	3,500
30-14-04	140-29	15/25	29/32	3,800
30-14-05	141-24	19/28	24/30	3,900
30-14-06	141-29	19/28	29/32	4,200
30-14-07	142-29	24/30	29/32	4,800
30-14-08	1404	29/32	45/40	10,000
30-14-09	1407	45/40	60/50	28,000

## 拡大アダプター



製品コード	型番	Φ T	Φ B	価格 (¥)
30-14-10	143-15	19/28	15/25	3,500
30-14-11	144-19	24/30	19/28	4,300
30-14-12	145-15	29/32	15/25	4,500
30-14-13	145-19	29/32	19/28	4,800
30-14-14	145-24	29/32	24/30	5,000

## ボールジョイント アダプター



製品コード	型番	Φ T	Φ B	価格 (¥)
30-23-01	B10	15/25	S28	12,000



製品コード	型番	Φ T	Φ B	価格 (¥)
30-23-02	B11	S28	15/25	12,000

## 蒸留アダプター



製品コード	型番	Φ T	Φ B	価格 (¥)
30-23-03	230	15/25	15/25	4,500



製品コード	型番	Φ T	Φ B	価格 (¥)
30-23-07	B230	15/25	S28	13,000



## アダプター

製品コード	型番	Φ T	Φ B	L	価格 (¥)
30-20-01	200	15/25	15/25	95mm	3,600
30-20-02	2004	29/32	29/32	90mm	7,000

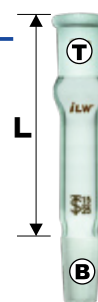

## アダプター (ト字型)

製品コード	型番	Φ T	Φ S	Φ B	L	価格 (¥)
30-20-03	201	15/25	15/25	15/25	105mm	6,500
30-20-04	2014	15/25	15/25	29/32	110mm	8,600

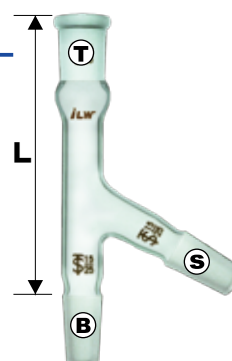

## アダプター (V字型)

製品コード	型番	Φ T	Φ S	Φ B	L	価格 (¥)
30-20-05	202	15/25	15/25	15/25	105mm	6,600
30-20-06	2024	15/25	15/25	29/32	110mm	9,000

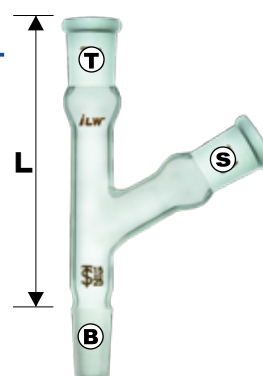

アダプター

## アダプター (Y字型)

製品コード	型番	Φ T	Φ S	Φ B	L	価格 (¥)
30-20-07	205	15/25	15/25	15/25	105mm	7,700
30-20-08	2054	15/25	15/25	29/32	130mm	11,000

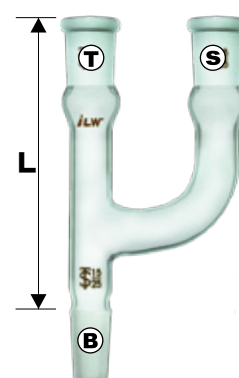

## アダプター (クライゼン型)

製品コード	型番	Φ T1/T2	Φ S	Φ B	L	価格 (¥)
30-20-09	206	15/25	15/25	15/25	135mm	10,000
30-20-10	2064	15/25	15/25	29/32	170mm	13,400

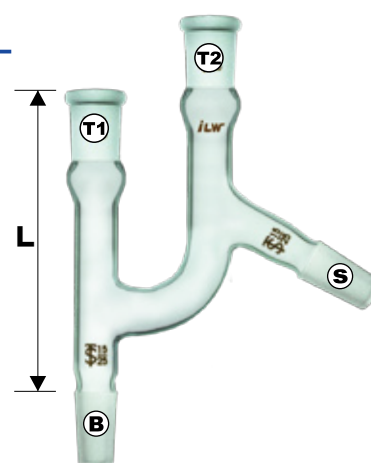

## 排気アダプター

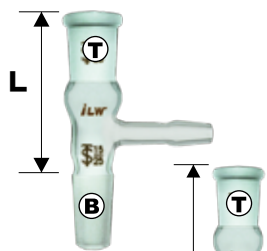

製品コード	型番	Ⓣ	ⓑ	ノズル外径	L	価格 (¥)
30-21-01	210	15/25	15/25	φ 8mm	55mm	4,800

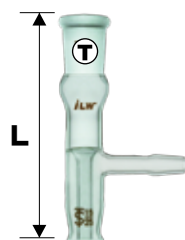

製品コード	型番	Ⓣ	ⓑ	ノズル外径	L	価格 (¥)
30-21-03	212	15/25	15/25	φ 8mm	95mm	7,000
30-21-04	2124	15/25	29/32	φ 10mm	85mm	11,000
30-21-05	2125	29/32	29/32	φ 10mm	85mm	12,000

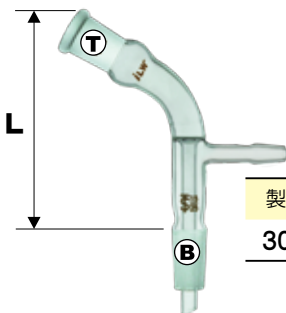

製品コード	型番	Ⓣ	ⓑ	ノズル外径	L	角度 α°	価格 (¥)
30-21-06	232	15/25	15/25	φ 10mm	120mm	120°	7,800

## 導入アダプター

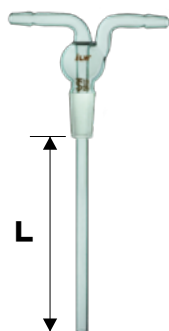

製品コード	型番	Ⓣ	ノズル外径	L	価格 (¥)
30-21-07	213	15/25	φ 8mm	120mm	8,000
30-21-08	2134	29/32	φ 10mm	120mm	11,000

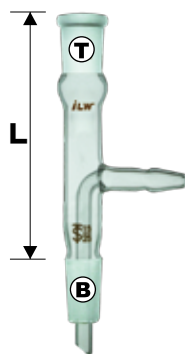

製品コード	型番	Ⓣ	ⓑ	ノズル外径	L	価格 (¥)
30-21-09	214	15/25	15/25	φ 10mm	95mm	7,500
30-21-10	2144	15/25	29/32	φ 10mm	85mm	11,000
30-21-11	2145	29/32	29/32	φ 10mm	85mm	12,000

## 分留アダプター (二足)

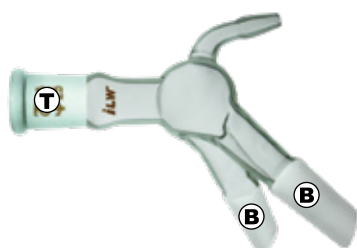

製品コード	型番	Ⓣ	ⓑ	ノズル外径	角度 α°	価格 (¥)
30-50-03	502	15/25	15/25	φ 8mm	120°	8,700
30-50-04	5024	15/25	29/32	φ 8mm	120°	12,000



## 分留管 (充填式)

製品コード	型番	Ⓣ	ⓑ	内径 I.D	L	価格 (¥)
30-42-01	421A	15/25	15/25	約φ 14mm	150mm	5,500
30-42-02	421B	15/25	15/25	約φ 14mm	200mm	6,000
30-42-03	421C	15/25	15/25	約φ 14mm	300mm	6,600
30-42-04	421D	29/32	29/32	約φ 26mm	200mm	10,000
30-42-05	421E	29/32	29/32	約φ 26mm	300mm	11,000



## 分留管 (ウイドマー)

製品コード	型番	Ⓣ	Ⓢ	ⓑ	側管角度	L	価格 (¥)
30-43-06	430	15/25	15/25	15/25	60°	200mm	31,000
30-43-07	431	15/25	15/25	15/25	60°	250mm	33,000
30-43-09	4314	15/25	15/25	29/32	60°	250mm	38,000

製品コード	型番	Ⓣ	ⓑ	L	価格 (¥)
30-43-01	430S	15/25	15/25	200mm	26,000
30-43-02	431S	15/25	15/25	250mm	28,000
30-43-04	4314S	15/25	29/32	250mm	31,000

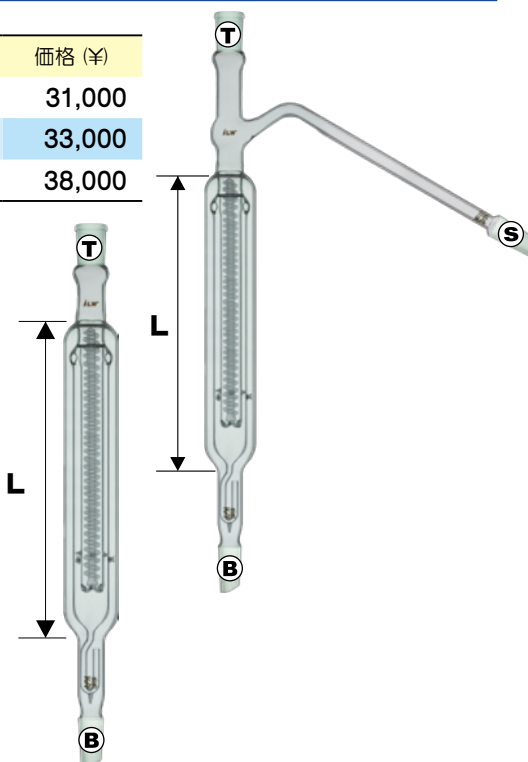

分留管

## 分留管 (ヴィグリュウ)

製品コード	型番	Ⓣ	ⓑ	L	価格 (¥)
30-44-01	446A	15/25	15/25	100mm	15,000
30-44-02	446B	15/25	15/25	150mm	16,000
30-44-03	446C	15/25	29/32	200mm	17,000

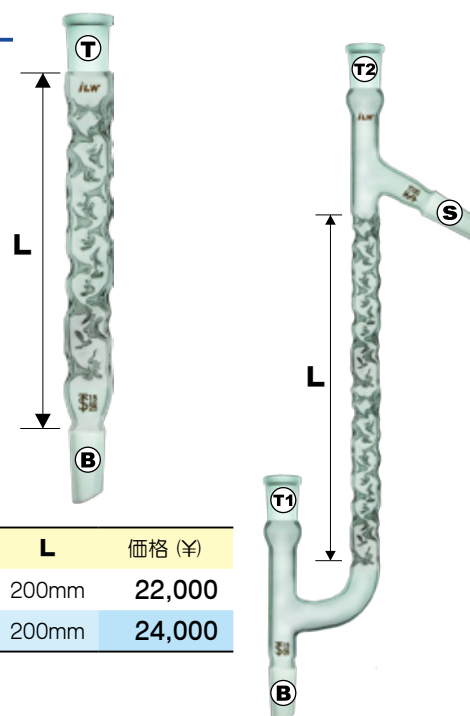

製品コード	型番	Ⓣ1	Ⓣ2	Ⓢ	ⓑ	側管角度	L	価格 (¥)
30-44-04	446	15/25	15/25	15/25	15/25	60°	200mm	22,000
30-44-05	4464	15/25	15/25	15/25	29/32	60°	200mm	24,000

## 冷却管（HC ジムロート）

プラスチック製のホースコネクションを使用する事により、洗浄の際の冷却水用ホースの脱着がネジを回すだけで簡単に行えます。

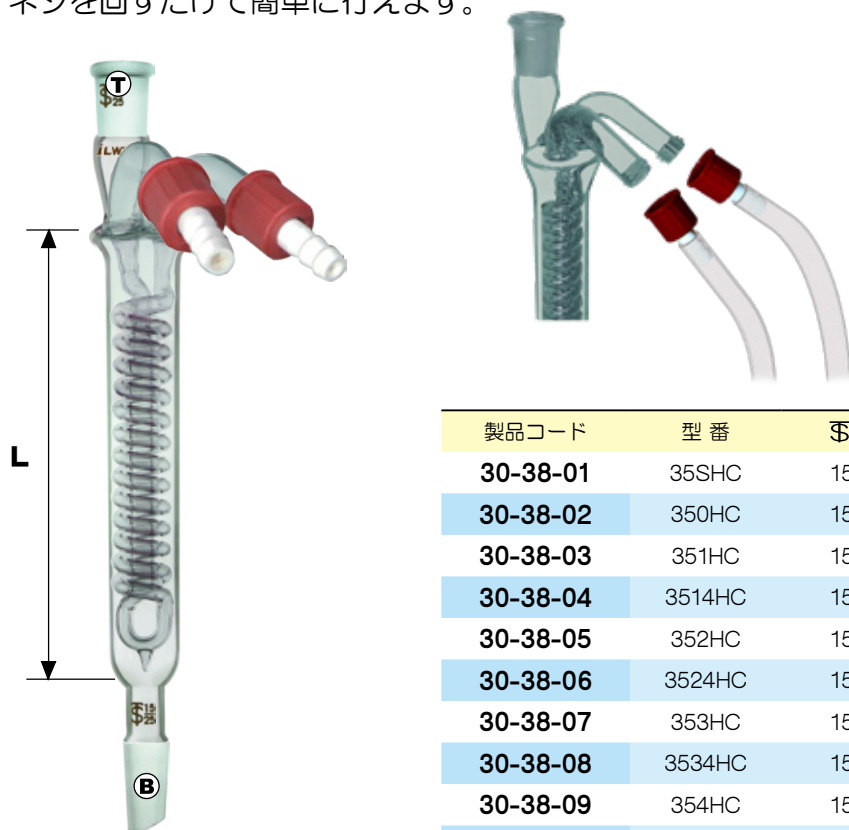

製品コード	型番	Φ T	Φ B	胴長 L	価格 (¥)
30-38-01	35SHC	15/25	15/25	100mm	19,500
30-38-02	350HC	15/25	15/25	150mm	19,500
30-38-03	351HC	15/25	15/25	200mm	21,000
30-38-04	3514HC	15/25	29/32	200mm	23,500
30-38-05	352HC	15/25	15/25	250mm	24,500
30-38-06	3524HC	15/25	29/32	250mm	25,500
30-38-07	353HC	15/25	15/25	300mm	27,000
30-38-08	3534HC	15/25	29/32	300mm	27,500
30-38-09	354HC	15/25	15/25	350mm	28,000
30-38-10	3544HC	15/25	29/32	350mm	29,000

HC冷却管

## 冷却管（HC リービツヒ）

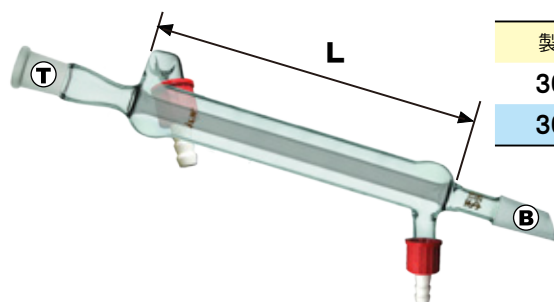

製品コード	型番	Φ T	Φ B	胴長 L	価格 (¥)
30-31-13	310HC	15/25	15/25	150mm	13,500
30-31-14	311HC	15/25	15/25	250mm	14,000

## HC ホースコネクション（HC ガラス器具用）



製品コード	型番	ノズル外径	入数	価格 (¥)
30-38-00	35HC-H	Φ 8mm	2個	2,300

## 冷却管 (ジムロート)

製品コード	型番	Φ(T)	Φ(B)	胴長 L	価格(¥)
30-35-10	35S	15/25	15/25	100mm	13,000
30-35-01	350	15/25	15/25	150mm	13,000
30-35-02	351	15/25	15/25	250mm	15,000
30-35-03	352	15/25	15/25	350mm	22,000
30-35-04	3514	15/25	29/32	250mm	17,000
30-35-05	3524	15/25	29/32	350mm	24,000

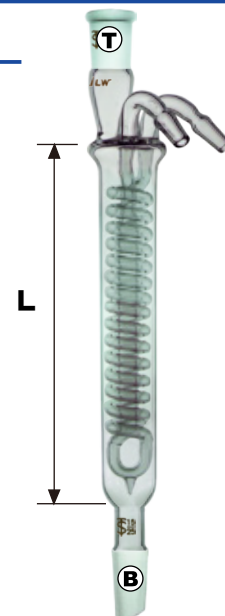

## 冷却管 (リービッヒ)

製品コード	型番	Φ(T)	Φ(B)	胴長 L	価格(¥)
30-31-03	310	15/25	15/25	150mm	9,000
30-31-04	311	15/25	15/25	250mm	9,800

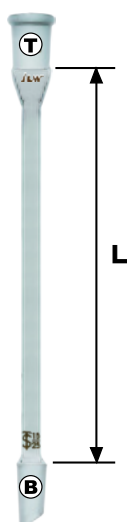
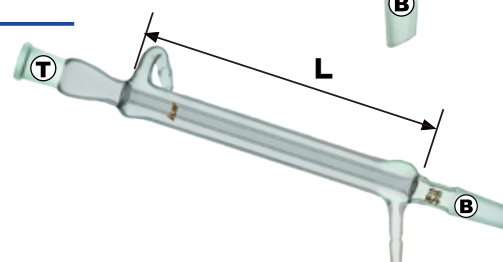

## 冷却管 (空冷管)

製品コード	型番	Φ(T)	Φ(B)	胴長 L	価格(¥)
30-30-01	300	15/25	15/25	200mm	4,200
30-30-02	301	15/25	15/25	300mm	4,800

冷却管

## 冷却管 (ジムロート太型)

製品コード	型番	Φ(T)	Φ(B)	D	胴長 L	価格(¥)
10-10-02	EC355	15/25	29/32	φ 60mm	200mm	お問合せ
10-10-03	EC356	15/25	29/32	φ 60mm	300mm	お問合せ
10-10-06	EC355B	15/25	S35	φ 60mm	200mm	お問合せ
10-10-07	EC356B	15/25	S35	φ 60mm	300mm	お問合せ

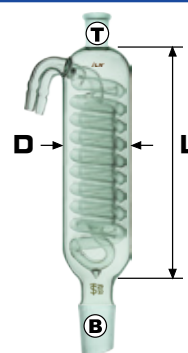

## 冷却管 (二重瓶型)

製品コード	型番	Φ(T)	Φ(B)	冷媒容量	価格(¥)
30-36-01	361A	15/25	15/25	100ml	40,000
30-36-02	361B	15/25	15/25	200ml	46,000
30-36-03	361C	15/25	15/25	500ml	54,000



## カルシウム管（乾燥管）



製品コード	型番	寸法 T	寸法 B	L	価格 (¥)
30-25-01	250	15/25	15/25	165mm	4,800
30-25-02	2504	15/25	29/32	170mm	7,000

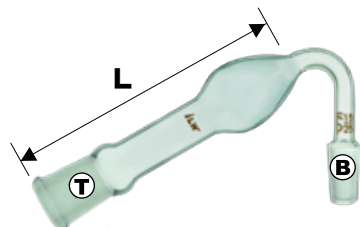

製品コード	型番	寸法 T	寸法 B	L	価格 (¥)
30-25-03	252	15/25	15/25	130mm	5,000
30-25-04	2524	15/25	29/32	150mm	7,500

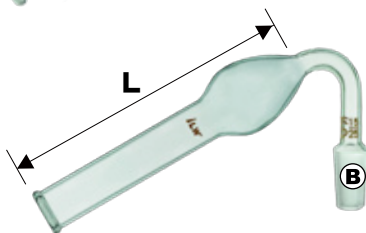

製品コード	型番	寸法 B	L	価格 (¥)
30-25-05	253	15/25	130mm	4,500

## 乾燥管（ロータリーポンプ乾燥剤用）

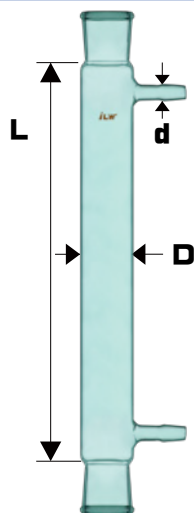

製品コード	型番	D	L	ノズル (d)	ゴム栓	価格 (¥)
30-02-01	D30	φ 30mm	300mm	φ 10mm	NO.7 or 8	7,000
30-02-02	D40	φ 40mm	350mm	φ 10mm	NO.10	8,000
30-02-03	D50	φ 50mm	350mm	φ 10mm	NO.15	9,000

## トラップ管（真空用）

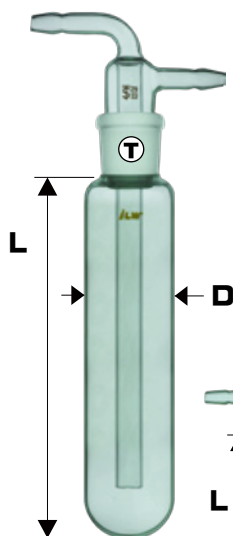

製品コード	型番	寸法 T	D	L	価格 (¥)
30-46-04	460D25	15/25	φ 25mm	180mm	11,000
30-46-05	460D35	29/32	φ 35mm	200mm	16,000
30-46-06	460D50	29/32	φ 50mm	200mm	18,000

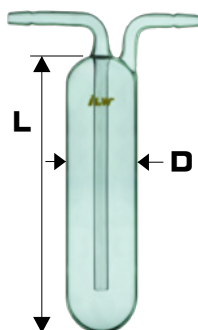

製品コード	型番	D	L	価格 (¥)
30-46-01	460C25	φ 25mm	200mm	10,000
30-46-02	460C35	φ 35mm	200mm	11,000
30-46-03	460C50	φ 50mm	200mm	15,000

## 燃焼フラスコ（白金バスケット付）

製品コード	型番	寸	容量	材質	バスケット	価格(¥)
30-07-01	CF5	29/32	500ml	石英	白金	お問合せ
30-07-02	CF10	29/32	1,000ml	石英	白金	お問合せ



## 昇華器

製品コード	型番	寸	容量	使用フラスコ	価格(¥)
30-05-01	58A	29/32	20ml	100ml	29,000
30-05-02	58B	29/32	30ml	200ml	29,500
30-05-03	58C	29/32	50ml	300ml	30,000

製品コード	型番	寸	容量	価格(¥)
30-05-04	58D	29/32	10ml	30,000
30-05-05	58E	45/40	50ml	35,000

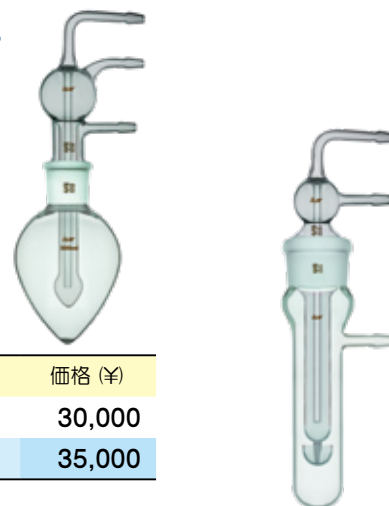

## シュレンク・コック

製品コード	型番	寸 T	寸 B	規格	価格(¥)
30-01-14	SC-T	15/25	15/25	ガラス三方コック	17,500
30-01-15	TFSC-T	15/25	15/25	PTFE三方コック	17,500

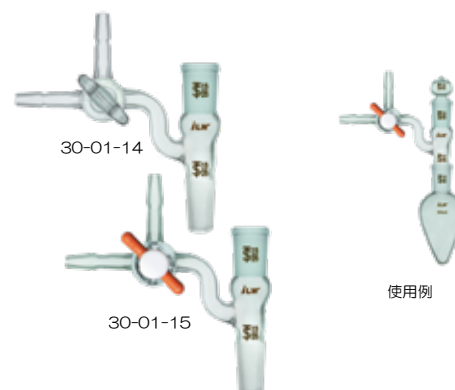

## シュレンク管

製品コード	型番	寸	容量	規格	価格(¥)
30-01-01	SC-20A	15/25	20ml	尻抜 三方コック	18,000
30-01-02	SC-30A	15/25	30ml	尻抜 三方コック	18,000
30-01-03	SC-50A	15/25	50ml	尻抜 三方コック	19,800
30-01-04	SC-100A	15/25	100ml	尻抜 三方コック	22,800
30-01-05	SC-100AL	29/32	100ml	尻抜 三方コック	22,000
30-01-06	SC-150AL	29/32	150ml	尻抜 三方コック	23,000
30-01-07	SC-200AL	29/32	200ml	尻抜 三方コック	24,000

製品コード	型番	寸	容量	規格	価格(¥)
30-01-08	SC-20E	15/25	20ml	T字型 三方コック	14,000
30-01-09	SC-30E	15/25	30ml	T字型 三方コック	14,800
30-01-10	SC-50E	15/25	50ml	T字型 三方コック	15,800
30-01-11	SC-100E	15/25	100ml	T字型 三方コック	16,800



# PTFEバイアル瓶アダプター

## PTFEバイアル瓶アダプター（エバポレーター用）

ロータリーエバポレータートラップのテーパージョイントに接続し、バイアル瓶、スクリュー管のねじ口をアダプターのネジ部に取り付け、濃縮するためのPTFE製アダプターです。

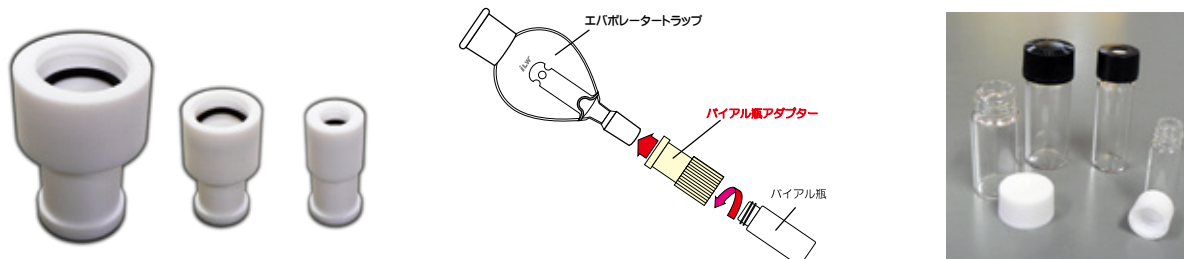

マルエム製品対応 バイアル瓶アダプター（ねじ口タイプ）

製品コード	型番	口径	全長	価格(¥)
10-10-31	TFVA-MMO2	15/25	55mm	8,600
10-10-36	TFVA-MM10	15/25	50mm	8,600
10-10-32	TFVA-MM23	15/25	50mm	8,600
10-10-33	TFVA-MM56	15/25	50mm	8,800
10-10-34	TFVA-MM78	29/42	72mm	15,800

Oリング：フッ素ゴム

日電理化硝子製品対応 バイアル瓶アダプター（ねじ口タイプ）

製品コード	型番	口径	全長	価格(¥)
10-10-25	TFVA-13	15/25	50mm	8,600
10-10-26	TFVA-16	15/25	50mm	8,600
10-10-27	TFVA-20	15/25	50mm	8,800
10-10-28	TFVA-22	15/25	50mm	8,800
10-10-29	TFVA-36	29/42	72mm	15,800

Oリング：フッ素ゴム

バイアル瓶アダプター マルエム製品対応表

### TFVA-MMO2 (10-10-31)

品名	瓶型番	容量
スクリュー管	NO.02	2.0ml

### TFVA-MM10 (10-10-36)

品名	瓶型番	容量
スクリュー管	NO.01	3.5ml
スクリュー管	NO.1	4.0ml
マイティーバイアル	NO.01	4.0ml
マイティーバイアル	NO.1	5.0ml

### TFVA-MM23 (10-10-32)

品名	瓶型番	容量
スクリュー管	NO.2	6ml
スクリュー管	NO.3	9ml
スクリュー管	NO.3L	10ml
マイティーバイアル	NO.2	6ml
マイティーバイアル	NO.3	10ml
シリンジバイアル	CV-2	6ml
シリンジバイアル	CV-3	10ml

### TFVA-MM56 (10-10-33)

品名	瓶型番	容量
スクリュー管	NO.4	13.5ml
スクリュー管	NO.5	20ml
スクリュー管	NO.6	30ml
マイティーバイアル	NO.4	13ml
マイティーバイアル	NO.5	19ml
マイティーバイアル	NO.6	28ml
シリンジバイアル	CV-4	13ml
シリンジバイアル	CV-5	19ml
シリンジバイアル	CV-6	28ml

### TFVA-MM78 (10-10-34)

品名	瓶型番	容量
スクリュー管	NO.7	50ml
スクリュー管	NO.7L	60ml
スクリュー管	NO.8	110ml
マイティーバイアル	NO.7	50ml
マイティーバイアル	NO.8	110ml

バイアル瓶アダプター 日電理化硝子製品対応表

### TFVA-13 (10-10-25)

品名	瓶品名	容量
NEGねじ口瓶	S-08	2ml
NEGねじ口瓶	S-09A	2ml
NEGねじ口瓶	S-09B	3ml
NEGねじ口瓶	S-1	4ml
NEGねじ口瓶	S-2	5ml
NEGシリンジバイアル	SY-08	2ml
NEGシリンジバイアル	SY-09	3ml
NEGシリンジバイアル	SY-1	4ml
NEGシリンジバイアル	SY-2	5ml
NEGミニバイアル	MV-08	2ml
NEGミニバイアル	MV-09	3ml
NEGミニバイアル	MV-1	3ml
NEGミニバイアル	MV-2	4ml

### TFVA-16 (10-10-26)

品名	瓶品名	容量
NEGねじ口瓶	S-3	10ml
NEGねじ口瓶	S-5	12ml
NEGねじ口瓶	SV-5	5ml
NEGねじ口瓶	SV-8	8ml
NEGシリンジバイアル	SY-3	10ml
NEGシリンジバイアル	SY-5	12ml

### TFVA-20 (10-10-27)

品名	瓶品名	容量
NEGねじ口瓶	SV-10	10ml
NEGねじ口瓶	SV-15	15ml

### TFVA-22 (10-10-28)

品名	瓶品名	容量
NEGねじ口瓶	SV-20	20ml

### TFVA-36 (10-10-29)

品名	瓶品名	容量
NEGねじ口瓶	SV-50A	50ml
NEGねじ口瓶	SV-100	100ml

※バイアル瓶、サンプル管類は、真空強度を保証するものではありません。安全確保のためユーザー様にてご判断下さい。



## PTFEサンプル管アダプター（エバポレーター用）



サンプル管アダプターのOリング接続部をサンプル管に差し込み取り付けます。  
 サンプル管アダプターのテーパジョイント部をロータリーエバポレータートラップのオスジョイントに接続して使用します。

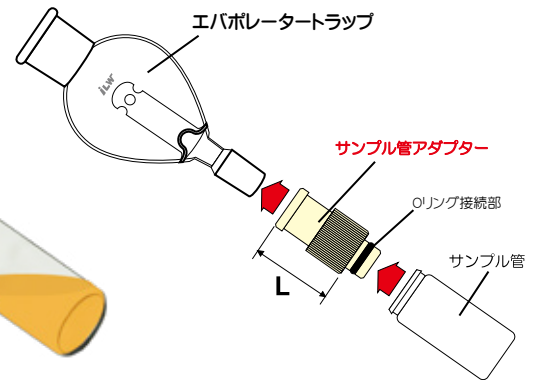

### サンプル管アダプター（差し込みタイプ）

製品コード	型番	Φ	L	価格(¥)
10-10-62	TFSA-M2	15/25	40mm	4,800
10-10-63	TFSA-M3	15/25	40mm	5,000
10-10-64	TFSA-M4	15/25	40mm	5,300
10-10-65	TFSA-M5	15/25	40mm	5,600

Oリング：フッ素ゴム

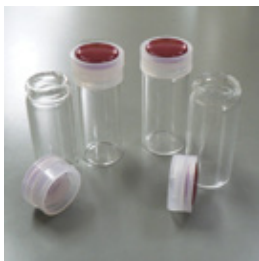

### サンプル管アダプター対応表

TFSA-M2 (10-10-62)			
会社名	品名	瓶型番	容量
株式会社マルエム	サンプル管	NO.2	5ml

TFSA-M3 (10-10-63)			
会社名	品名	瓶型番	容量
株式会社マルエム	サンプル管	NO.3	10ml

TFSA-M4 (10-10-64)			
会社名	品名	瓶型番	容量
株式会社マルエム	サンプル管	NO.4	14ml
株式会社マルエム	サンプル管	NO.5	20ml
日電理化硝子株式会社	サンプル瓶<PS>	PS-10A	10ml
日電理化硝子株式会社	サンプル瓶<PS>	PS-15A	15ml

TFSA-M5 (10-10-65)			
会社名	品名	瓶型番	容量
株式会社マルエム	サンプル管	NO.6	30ml
日電理化硝子株式会社	サンプル瓶<PS>	PS-30A	30ml

※バイアル瓶、サンプル管類は、真空強度を保証するものではありません。安全確保のためユーザー様にてご判断下さい。

## PTFEアダプター部品

### バイアル瓶アダプター用 Oリング（10個入）

製品コード	型番	対応アダプター	価格(¥)
10-10-40	TFVA-13-O	TFVA-13	3,000
10-10-41	TFVA-16-O	TFVA-16	3,000
10-10-42	TFVA-20-O	TFVA-20	3,000
10-10-43	TFVA-22-O	TFVA-22	3,000
10-10-44	TFVA-36-O	TFVA-36	3,000
10-10-45	TFVA-MM02-O	TFVA-MM02	3,000
10-10-47	TFVA-MM10-O	TFVA-MM10	3,000
10-10-48	TFVA-MM23-O	TFVA-MM23	3,000
10-10-49	TFVA-MM56-O	TFVA-MM56	3,000
10-10-50	TFVA-MM78-O	TFVA-MM78	3,000

材質：フッ素ゴム

### サンプル管アダプター用 Oリング（10個入）

製品コード	型番	対応アダプター	価格(¥)
10-10-72	TFSA-M2-O	TFSA-M2	3,000
10-10-73	TFSA-M3-O	TFSA-M3	3,000
10-10-74	TFSA-M4-O	TFSA-M4	3,000
10-10-75	TFSA-M5-O	TFSA-M5	3,000

材質：フッ素ゴム



## DHトラップ球（ロータリーエバポレーター用）

突沸によりトラップされた試料が、ドレイン穴を通り試料フラスコに戻るため、濃縮精度の向上、回収率の向上が望めます。また、溶媒がトラップの内部を洗い流す効果もありますので、トラップの洗浄も容易になります。

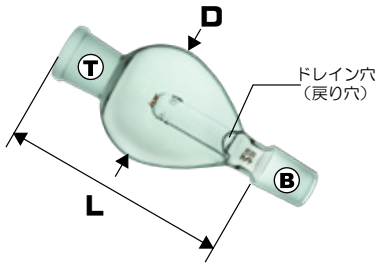
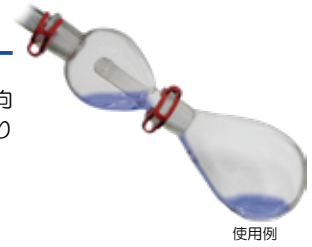

製品コード	型番	Ⓣ	ⓑ	L	D	価格 (¥)
10-10-19	TR1DH-15	29/32	15/25	125mm	φ 65mm	14,000
10-10-20	TR2DH-24	29/32	24/30	150mm	φ 81mm	15,500
10-10-21	TR2DH-29	29/32	29/32	155mm	φ 81mm	16,000

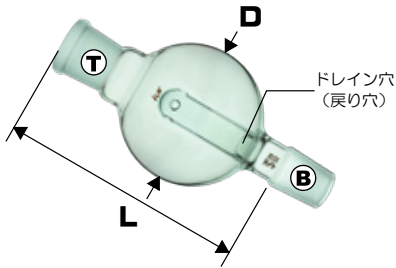

製品コード	型番	Ⓣ	ⓑ	L	D	価格 (¥)
10-10-16	TR3R	29/32	29/32	165mm	φ 93mm	16,000

## トラップ球（ロータリーエバポレーター用）

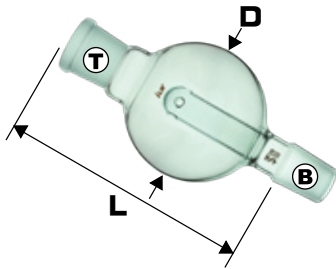

製品コード	型番	Ⓣ	ⓑ	L	D	価格 (¥)
10-10-12	TR1	29/32	15/25	125mm	φ 65mm	12,000
10-10-13	TR2	29/32	15/25	155mm	φ 81mm	13,000
10-10-14	TR3	29/32	29/32	165mm	φ 93mm	14,000

## 逆流止アダプター（ロータリーエバポレーター用）

突沸による試料の逆流を防止するためのグラスフィルター付アダプターです。

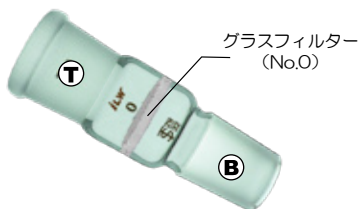

製品コード	型番	Ⓣ	ⓑ	フィルター	価格 (¥)
10-10-17	140F	29/32	29/32	NO.0	17,000
10-10-18	145F	29/32	15/25	NO.0	15,000

## シリコン ジョイント栓



エバポレーター用トラップのオスジョイント（ⓑ 15/25）に被せ、摺り無しフラスコに接続し使用するシリコン製アダプタージョイント栓です。

製品コード	型番	ⓑ	規格	価格 (¥)
40-10-00	J-2	15/25	10 個入	5,800

## ガス置換用マニフールド

ガラス製コック（プラグ）を使用した、マニフールドです。

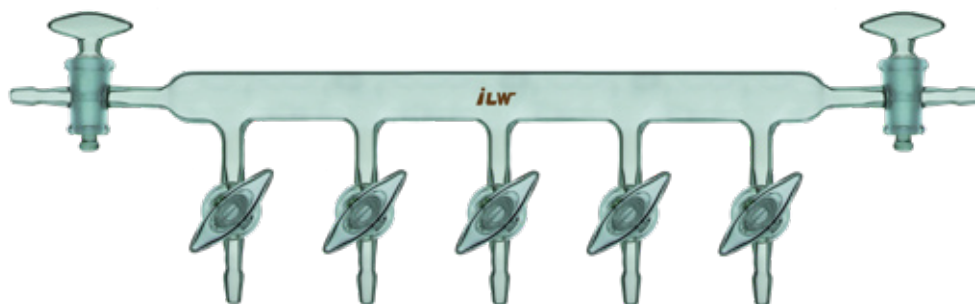

製品コード	型番	ライン開閉コック	ラインコック	価格(¥)
30-03-05	VM3	3個	2個(両側)	65,000
30-03-06	VM4	4個	2個(両側)	78,000
30-03-07	VM5	5個	2個(両側)	92,000

## ガス置換用 PTFE コック・マニフールド

PTFE 製コック（プラグ）を使用した、マニフールドです。

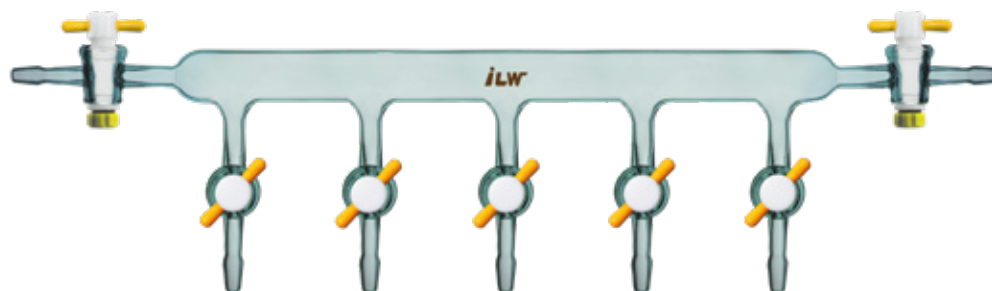

製品コード	型番	ライン開閉コック	ラインコック	価格(¥)
30-03-25	TFVM3	3個	2個(両側)	65,000
30-03-26	TFVM4	4個	2個(両側)	78,000
30-03-27	TFVM5	5個	2個(両側)	92,000

<使用例>

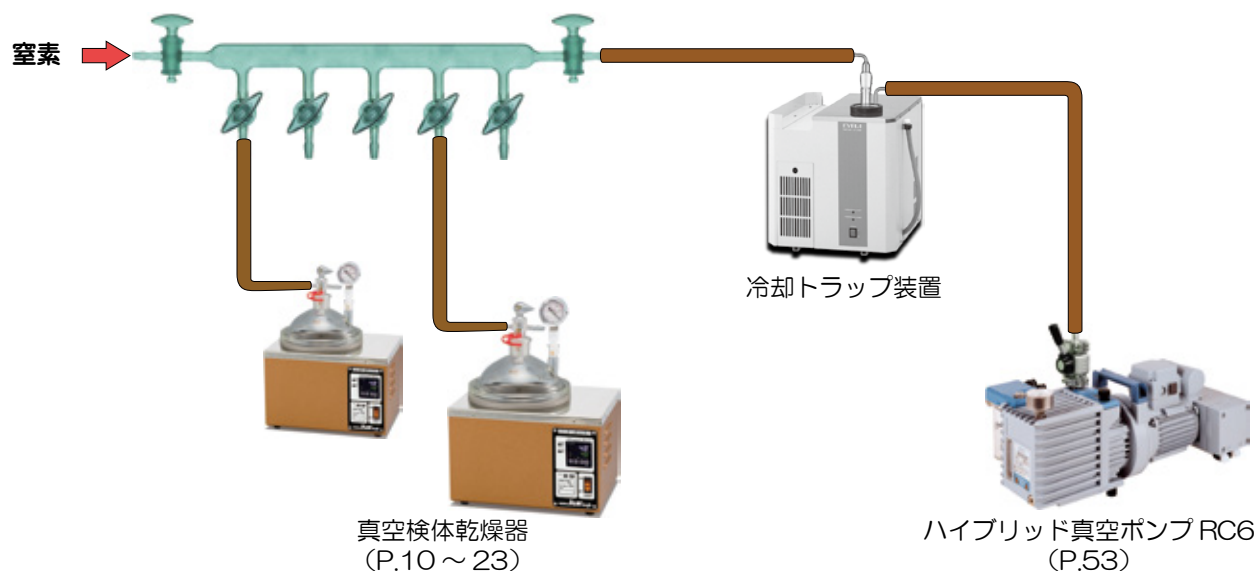

# ダブルチューブ・マニフォールド

## ガス置換用ダブルチューブ・マニフォールド（バックパネル付）

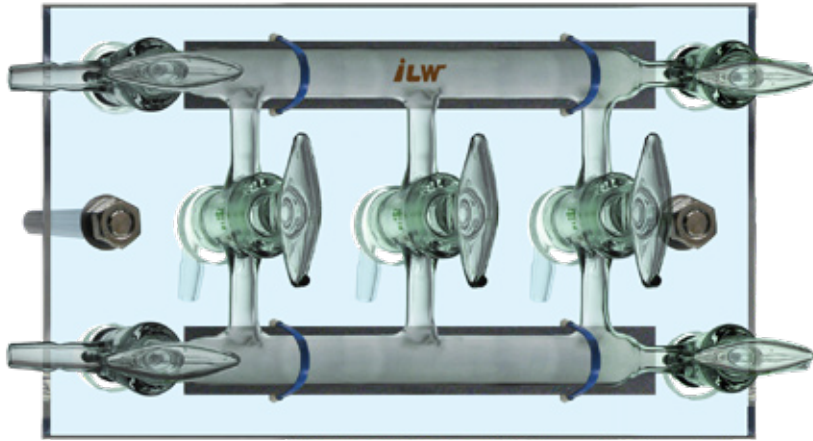

吸引口を後ろに配置することにより、コンパクトになったダブルチューブ・マニフォールドです。また、ライン切替が上下ですので、どちらのラインに繋がっているか簡単に認識できます。透明バックパネルと取付バーにより架台への設置が簡単に行えます。

パネル材質：PVC（透明）  
 取付バー材質：SUS 又は Brass  
 コック材質： ガラス製

製品コード	型番	ライン切替コック	上部ラインコック	下部ラインコック	価格 (¥)
30-03-41	VMW5STW	5個	2個（両側）	2個（両側）	198,000
30-03-42	VMW3STW	3個	2個（両側）	2個（両側）	178,000

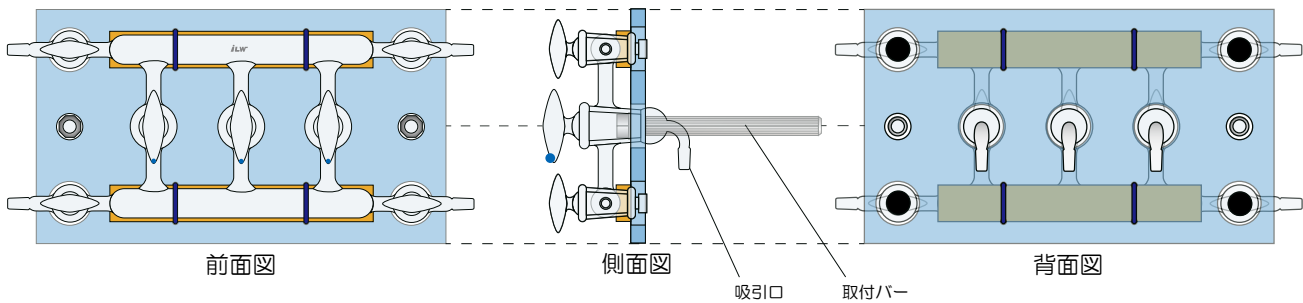

### <使用例>

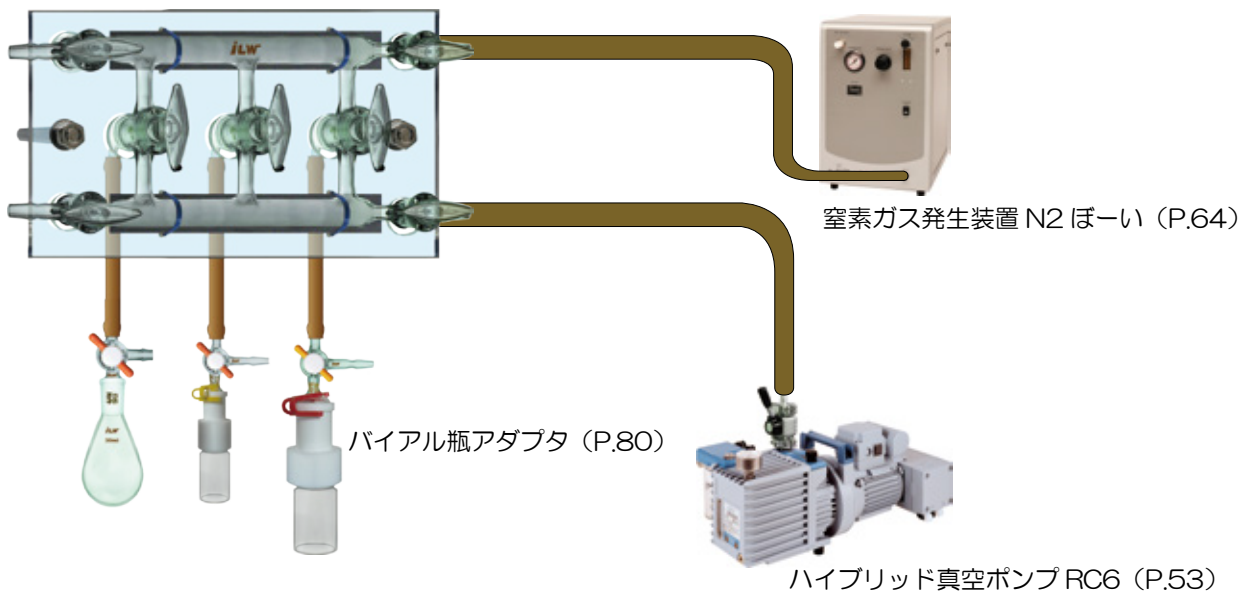

バイアル瓶アダプターやナス型フラスコ内を窒素置換する場合の配管例です。

## ガス置換用 PTFE コック ダブルチューブ・マニフォールド

PTFE 製コック（プラグ）を使用した、ダブルチューブ・マニフォールドです。

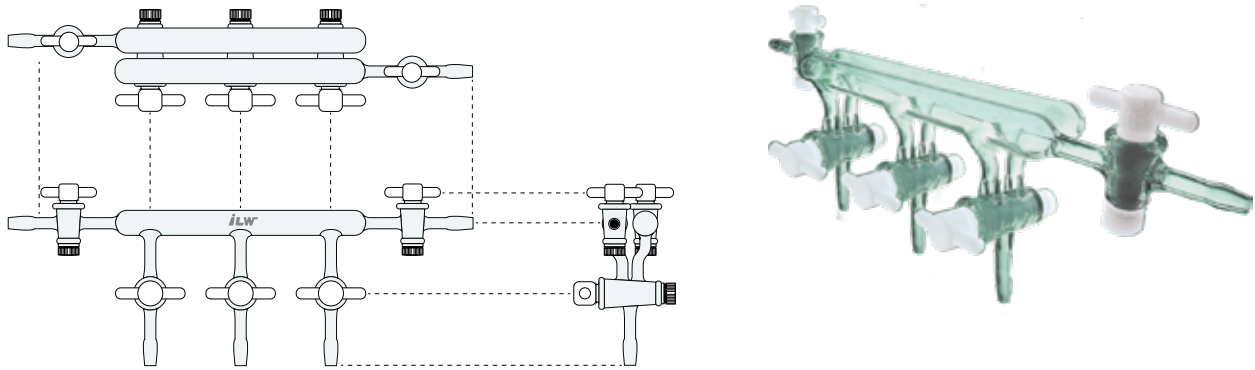

製品コード	型番	ライン切替コック	手前側ラインコック	奥側ラインコック	価格 (¥)
30-03-50	TFVMW3	3個	1個	1個	120,000
30-03-51	TFVMW4	4個	1個	1個	140,000
30-03-52	TFVMW5	5個	1個	1個	160,000

## ガス置換用ダブルチューブ・マニフォールド

ガラス製コック（プラグ）を使用した、ダブルチューブ・マニフォールドです。

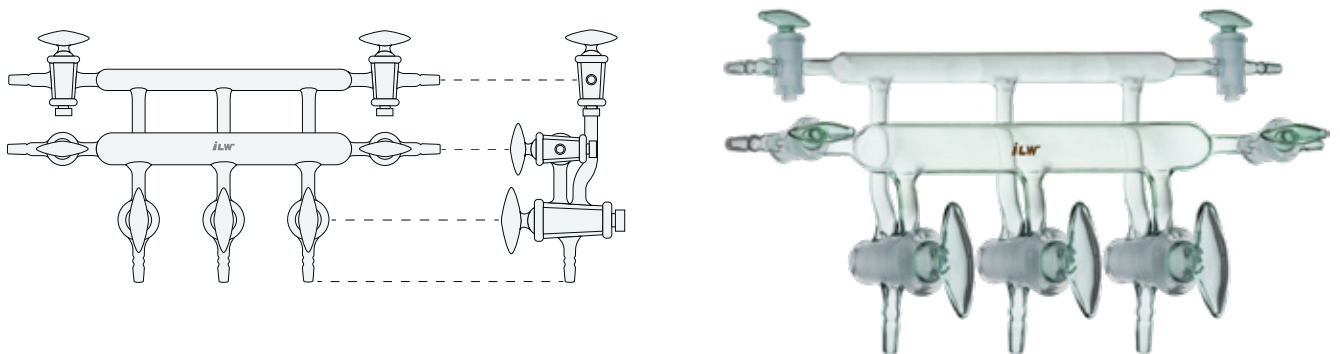

製品コード	型番	ライン切替コック	上部ラインコック	下部ラインコック	価格 (¥)
30-03-32	VMW3WSC	3個	2個 (両側)	2個 (両側)	お問合せ

ダブルチューブ・マニフォールド

フラスコ (ナス型)



製品コード	型番	寸	容量	価格 (¥)
30-60-01	60	15/25	5ml	2,600
30-60-02	600	15/25	10ml	2,600
30-60-04	601	15/25	20ml	2,600
30-60-06	602	15/25	30ml	2,700
30-60-07	603	15/25	50ml	2,800
30-60-08	604	15/25	100 ml	2,900
30-60-09	605	15/25	200ml	3,500
30-60-10	603L	29/32	50ml	3,500
30-60-11	6004	29/32	100ml	3,600
30-60-12	6014	29/32	200ml	4,000
30-60-13	6024	29/32	300ml	4,600
30-60-14	6034	29/32	500ml	5,200
30-60-15	6044	29/32	1,000ml	7,200
30-60-16	6045	29/32	2,000ml	12,000
30-60-17	6067	45/40	2,000ml	16,000
30-60-18	6077	45/40	3,000ml	お問合せ
30-60-19	6087	45/40	5,000ml	お問合せ
30-60-20	6097	60/50	10,000ml	お問合せ

製品コード	型番	寸	容量	価格 (¥)
30-60-03	601L (長型)	15/25	20ml	2,800
30-60-05	602L (長型)	15/25	30ml	2,800

フラスコ

フラスコ (ナス型二口)



製品コード	型番	寸 C	寸 S	容量	価格 (¥)
30-74-03	6002K	15/25	15/25	10ml	8,000
30-74-04	6012K	15/25	15/25	20ml	8,000
30-74-05	6022K	15/25	15/25	30ml	8,000
30-74-06	6032K	15/25	15/25	50ml	8,000
30-74-07	6042K	15/25	15/25	100ml	8,500

## フラスコ (梨型)

製品コード	型番	寸	容量	価格 (¥)
30-64-01	64	15/25	5ml	3,400
30-64-02	640	15/25	10ml	3,400
30-64-03	641	15/25	20ml	3,800
30-64-04	642	15/25	30ml	3,800
30-64-05	643	15/25	50ml	3,800
30-64-06	644	15/25	100ml	4,000
30-64-07	6404	29/32	100ml	5,000
30-64-08	6414	29/32	200ml	5,500
30-64-09	6424	29/32	300ml	6,000
30-64-10	6434	29/32	500ml	6,500
30-64-11	6444	29/32	1,000ml	7,000



## フラスコ (梨型二口)

製品コード	型番	寸 C	寸 S	容量	価格 (¥)
30-73-01	731	15/25	15/25	20ml	8,500
30-73-02	732	15/25	15/25	30ml	8,500
30-73-03	733	15/25	15/25	50ml	8,500
30-73-04	734	15/25	15/25	100ml	9,000
30-73-05	7304	29/32	15/25	100ml	9,000
30-73-06	7314	29/32	15/25	200ml	9,000
30-73-07	7324	29/32	15/25	300ml	9,500
30-73-08	7334	29/32	15/25	500ml	11,000
30-73-09	7344	29/32	15/25	1,000ml	13,000

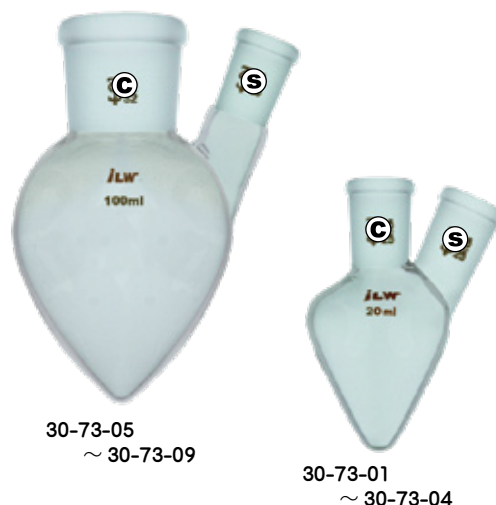

フラスコ

## フラスコ (三角)

製品コード	型番	寸	容量	価格 (¥)
30-61-01	61	15/25	5ml	3,000
30-61-02	610	15/25	10ml	3,000
30-61-03	611	15/25	20ml	3,000
30-61-04	612	15/25	30ml	3,000
30-61-05	613	15/25	50ml	3,200
30-61-06	614	15/25	100ml	3,500



フラスコ (丸底)



製品コード	型番	Φ	容量	価格 (¥)
30-62-01	623	15/25	50ml	3,200
30-62-02	624	15/25	100ml	3,500
30-62-03	625	15/25	200ml	3,800
30-62-04	6204	29/32	100ml	4,200
30-62-05	6214	29/32	200ml	4,300
30-62-06	6224	29/32	300ml	4,600
30-62-07	6234	29/32	500ml	5,000
30-62-08	6244	29/32	1,000ml	6,000
30-62-09	6267	45/40	2,000ml	お問合せ
30-62-10	6277	45/40	3,000ml	お問合せ
30-62-11	6287	45/40	5,000ml	お問合せ

フラスコ (丸底二口)

フラスコ



製品コード	型番	Φ C	Φ S	容量	価格 (¥)
30-70-10	701	15/25	15/25	10ml	8,000
30-70-11	702	15/25	15/25	20ml	8,500
30-70-12	703	15/25	15/25	30ml	8,500
30-70-13	705	15/25	15/25	50ml	8,800
30-70-01	704	29/32	15/25	50ml	8,800
30-70-02	7004	29/32	15/25	100ml	9,300
30-70-03	7014	29/32	15/25	200ml	9,800
30-70-04	7024	29/32	15/25	300ml	10,000
30-70-05	7034	29/32	15/25	500ml	11,000
30-70-06	7044	29/32	15/25	1,000ml	13,000
30-70-07	7067	45/40	29/32	2,000ml	28,000
30-70-08	7077	45/40	29/32	3,000ml	36,000
30-70-09	7087	45/40	29/32	5,000ml	53,000

フラスコ (平行丸底二口)



製品コード	型番	Φ S1	Φ S2	容量	価格 (¥)
30-70-14	701ST	15/25	15/25	10ml	9,300
30-70-15	702ST	15/25	15/25	20ml	9,800
30-70-16	703ST	15/25	15/25	30ml	9,800
30-70-17	705ST	15/25	15/25	50ml	10,000



## フラスコ (丸底三口)

製品コード	型番	寸法 C	寸法 S1 S2	容量	価格 (¥)
30-71-01	714	29/32	15/25	50ml	11,000
30-71-02	7104	29/32	15/25	100ml	12,000
30-71-03	7114	29/32	15/25	200ml	13,000
30-71-04	7124	29/32	15/25	300ml	13,500
30-71-05	7134	29/32	15/25	500ml	14,000
30-71-06	7144	29/32	15/25	1,000ml	16,000
30-71-07	7167	45/40	29/32	2,000ml	33,000
30-71-08	7177	45/40	29/32	3,000ml	45,000
30-71-09	7187	45/40	29/32	5,000ml	お問合せ
30-71-10	7197	60/50	29/32	10,000ml	お問合せ



30-71-05  
~ 30-71-10



30-71-01  
~ 30-71-04

## フラスコ (異径丸底四口)

製品コード	型番	寸法 C	寸法 S1 S2	寸法 S3	容量	価格 (¥)
30-72-11	7214A	29/32	15/25	29/32	200ml	15,000
30-72-12	7224A	29/32	15/25	29/32	300ml	16,000
30-72-13	7234A	29/32	15/25	29/32	500ml	17,000
30-72-14	7244A	29/32	15/25	29/32	1,000ml	20,000
30-72-15	7254A	29/32	15/25	29/32	2,000ml	33,000



30-72-13  
~ 30-72-15



30-72-11  
~ 30-72-12

フラスコ

## フラスコ (丸底四口)

製品コード	型番	寸法 C	寸法 S1 S2 S3	容量	価格 (¥)
30-72-01	724	29/32	15/25	50ml	14,000
30-72-02	7204	29/32	15/25	100ml	14,000
30-72-03	7214	29/32	15/25	200ml	13,000
30-72-04	7224	29/32	15/25	300ml	13,500
30-72-05	7234	29/32	15/25	500ml	14,500
30-72-06	7244	29/32	15/25	1,000ml	18,000
30-72-16	7254	29/32	15/25	2,000ml	33,000
30-72-07	7267	45/40	29/32	2,000ml	38,000
30-72-08	7277	45/40	29/32	3,000ml	48,000
30-72-09	7287	45/40	29/32	5,000ml	お問合せ
30-72-10	7297	60/50	29/32	10,000ml	お問合せ



30-72-05  
~ 30-72-10



30-72-01  
~ 30-72-04

## 分液ロート (円筒型 PTFE プラグ)

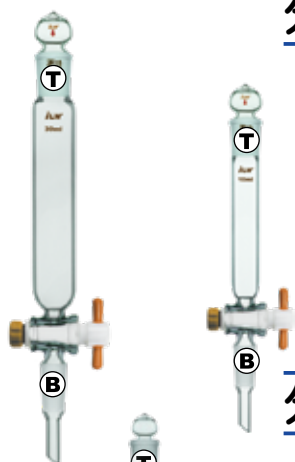

製品コード	型番	Ⓣ	Ⓑ	容量	価格 (¥)
30-81-09	TF810	15/25	15/25	10ml	15,000
30-81-10	TF811	15/25	15/25	20ml	15,000
30-81-11	TF812	15/25	15/25	30ml	15,000
30-81-12	TF813	15/25	15/25	50ml	16,000

## 分液ロート (等圧型 PTFE プラグ)



製品コード	型番	Ⓣ	Ⓑ	容量	価格 (¥)
30-82-09	TF820	15/25	15/25	10ml	22,000
30-82-10	TF821	15/25	15/25	20ml	22,000
30-82-11	TF822	15/25	15/25	30ml	22,000
30-82-12	TF823	15/25	15/25	50ml	23,000
30-82-13	TF824	15/25	15/25	100ml	26,000
30-82-14	TF825	15/25	15/25	200ml	27,000
30-82-15	TF8214	15/25	29/32	200ml	28,000
30-82-16	TF8224	15/25	29/32	300ml	35,000

## 分液ロート (球型 PTFE プラグ)



製品コード	型番	Ⓣ	容量	価格 (¥)
30-83-11	TF830	15/25	10ml	12,000
30-83-12	TF831	15/25	20ml	12,000
30-83-13	TF832	15/25	30ml	12,000
30-83-14	TF833	15/25	50ml	11,000
30-83-15	TF834	15/25	100ml	11,000
30-83-16	TF835	19/28	200ml	13,000
30-83-17	TF836	19/28	300ml	14,000
30-83-18	TF8334	29/32	500ml	15,000
30-83-19	TF8344	29/32	1,000ml	20,000
30-83-20	TF8354	29/32	2,000ml	35,000

## 分液ロート (スキーブ型 PTFE プラグ)



製品コード	型番	Ⓣ	容量	価格 (¥)
30-86-10	TF860	15/25	10ml	13,000
30-86-11	TF861	15/25	20ml	13,000
30-86-12	TF862	15/25	30ml	13,000
30-86-13	TF863	15/25	50ml	13,000
30-86-14	TF864	15/25	100ml	13,000
30-86-15	TF865	19/28	200ml	13,000
30-86-16	TF866	19/28	300ml	14,000
30-86-17	TF8634	29/32	500ml	16,000
30-86-18	TF8644	29/32	1,000ml	24,000

## 分液ロート（円筒型 ガラスプラグ）

製品コード	型番	Ⓗ ㊦	Ⓗ ㊧	容量	価格 (¥)
30-81-01	810	15/25	15/25	10ml	13,500
30-81-02	811	15/25	15/25	20ml	13,500
30-81-03	812	15/25	15/25	30ml	13,500
30-81-04	813	15/25	15/25	50ml	14,500

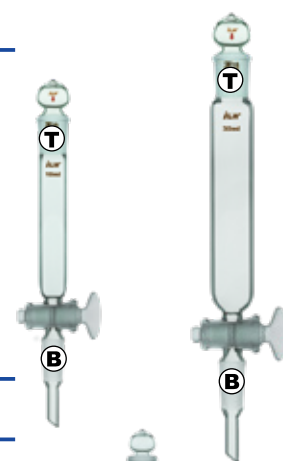

## 分液ロート（等圧型 ガラスプラグ）

製品コード	型番	Ⓗ ㊦	Ⓗ ㊧	容量	価格 (¥)
30-82-01	820	15/25	15/25	10ml	21,000
30-82-02	821	15/25	15/25	20ml	21,000
30-82-03	822	15/25	15/25	30ml	21,000
30-82-04	823	15/25	15/25	50ml	22,000
30-82-05	824	15/25	15/25	100ml	24,000
30-82-06	825	15/25	15/25	200ml	26,000
30-82-07	8214	15/25	29/32	200ml	28,000
30-82-08	8224	15/25	29/32	300ml	32,000



## 分液ロート（球型 ガラスプラグ）

製品コード	型番	Ⓗ	容量	価格 (¥)
30-83-01	830	15/25	10ml	10,500
30-83-02	831	15/25	20ml	10,500
30-83-03	832	15/25	30ml	10,500
30-83-04	833	15/25	50ml	10,500
30-83-05	834	15/25	100ml	8,800
30-83-06	835	19/28	200ml	9,800
30-83-07	836	19/28	300ml	11,000
30-83-08	8334	29/32	500ml	12,000
30-83-09	8344	29/32	1,000ml	19,800
30-83-10	8354	29/32	2,000ml	33,000



## 分液ロート（スケーブ型 ガラスプラグ）

製品コード	型番	Ⓗ	容量	価格 (¥)
30-86-01	860	15/25	10ml	11,000
30-86-02	861	15/25	20ml	11,000
30-86-03	862	15/25	30ml	11,000
30-86-04	863	15/25	50ml	11,000
30-86-05	864	15/25	100ml	11,000
30-86-06	865	19/28	200ml	12,000
30-86-07	866	19/28	300ml	12,000
30-86-08	8634	29/32	500ml	13,000
30-86-09	8644	29/32	1,000ml	21,000



## クロマトカラム (PTFE プラグ)

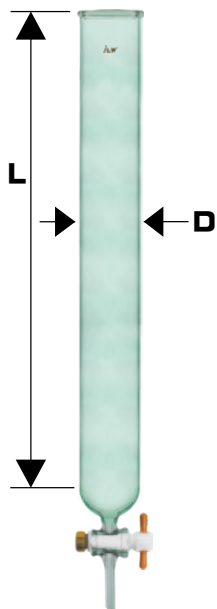

長さ (Lmm) 200mm ~ 500mm までのサイズをご指定下さい。

製品コード	型番	□ 管外径	価格 (¥)
30-110-15	TFK1010	φ 10mm	8,500
30-110-16	TFK1015	φ 15mm	10,000
30-110-17	TFK1020	φ 20mm	10,500
30-110-18	TFK1025	φ 25mm	11,000
30-110-19	TFK1030	φ 30mm	11,500
30-110-20	TFK1035	φ 35mm	13,000
30-110-21	TFK1040	φ 40mm	14,500
30-110-22	TFK1045	φ 45mm	16,000
30-110-23	TFK1050	φ 50mm	20,000
30-110-24	TFK1060	φ 60mm	21,000

長さ (Lmm) 500mm ~ 800mm までのサイズをご指定下さい。

製品コード	型番	□ 管外径	価格 (¥)
30-110-39	TFK1010L	φ 10mm	お問合せ
30-110-40	TFK1015L	φ 15mm	お問合せ
30-110-41	TFK1020L	φ 20mm	お問合せ
30-110-42	TFK1025L	φ 25mm	12,500
30-110-43	TFK1030L	φ 30mm	12,500
30-110-44	TFK1035L	φ 35mm	14,500
30-110-45	TFK1040L	φ 40mm	16,500
30-110-46	TFK1045L	φ 45mm	18,000
30-110-47	TFK1050L	φ 50mm	23,000
30-110-48	TFK1060L	φ 60mm	26,000

## クロマトカラム (ガラス プラグ)

クロマトカラム

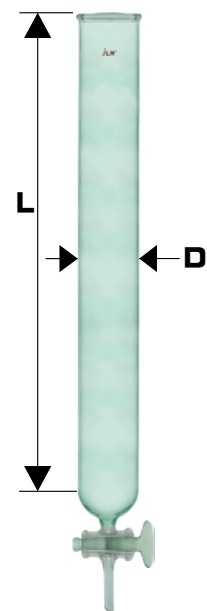

長さ (Lmm) 200mm ~ 500mm までのサイズをご指定下さい。

製品コード	型番	□ 管外径	価格 (¥)
30-110-01	K1010	φ 10mm	7,000
30-110-02	K1015	φ 15mm	8,000
30-110-03	K1020	φ 20mm	8,500
30-110-04	K1025	φ 25mm	9,000
30-110-05	K1030	φ 30mm	9,500
30-110-06	K1035	φ 35mm	11,000
30-110-07	K1040	φ 40mm	12,500
30-110-08	K1045	φ 45mm	14,000
30-110-09	K1050	φ 50mm	16,000
30-110-10	K1060	φ 60mm	18,000
30-110-11	K1070	φ 70mm	お問合せ
30-110-12	K1080	φ 80mm	お問合せ
30-110-13	K1090	φ 90mm	お問合せ
30-110-14	K10100	φ 100mm	お問合せ

長さ (Lmm) 500mm ~ 800mm までのサイズをご指定下さい。

製品コード	型番	□ 管外径	価格 (¥)
30-110-25	K1010L	φ 10mm	お問合せ
30-110-26	K1015L	φ 15mm	お問合せ
30-110-27	K1020L	φ 20mm	お問合せ
30-110-28	K1025L	φ 25mm	お問合せ
30-110-29	K1030L	φ 30mm	10,500
30-110-30	K1035L	φ 35mm	12,500
30-110-31	K1040L	φ 40mm	14,500
30-110-32	K1045L	φ 45mm	16,000
30-110-33	K1050L	φ 50mm	18,000
30-110-34	K1060L	φ 60mm	23,000
30-110-35	K1070L	φ 70mm	お問合せ
30-110-36	K1080L	φ 80mm	お問合せ
30-110-37	K1090L	φ 90mm	お問合せ
30-110-38	K10100L	φ 100mm	お問合せ

## クロマトカラム (PTFE ユニット コック)

オールPTFEユニットのコックにより、温度変化によるコックの漏れが軽減されます。  
パッキンはシリコンゴムを使用しています。

長さ (Lmm) 200mm ~ 500mm までのサイズをご指定下さい。

製品コード	型番	□ 管外径	価格 (¥)
30-110-49	UCK1010	φ 10mm	9,500
30-110-50	UCK1015	φ 15mm	10,500
30-110-51	UCK1020	φ 20mm	11,000
30-110-52	UCK1025	φ 25mm	11,500
30-110-53	UCK1030	φ 30mm	12,500
30-110-54	UCK1035	φ 35mm	13,500
30-110-55	UCK1040	φ 40mm	16,000
30-110-56	UCK1045	φ 45mm	17,000
30-110-57	UCK1050	φ 50mm	19,000
30-110-58	UCK1055	φ 55mm	20,500
30-110-59	UCK1060	φ 60mm	22,000

長さ (Lmm) 500mm ~ 800mm までのサイズをご指定下さい。

製品コード	型番	□ 管外径	価格 (¥)
30-110-60	UCK1010L	φ 10mm	10,500
30-110-61	UCK1015L	φ 15mm	11,500
30-110-62	UCK1020L	φ 20mm	13,000
30-110-63	UCK1025L	φ 25mm	13,500
30-110-64	UCK1030L	φ 30mm	14,500
30-110-65	UCK1035L	φ 35mm	15,000
30-110-66	UCK1040L	φ 40mm	17,000
30-110-67	UCK1045L	φ 45mm	18,000
30-110-68	UCK1050L	φ 50mm	20,500
30-110-69	UCK1055L	φ 55mm	22,000
30-110-70	UCK1060L	φ 60mm	23,000

## クロマトカラム・ジョイント付 (PTFE プラグ)

長さ (Lmm) 200mm ~ 500mm までのサイズをご指定下さい。

製品コード	型番	管外径	寸法	価格 (¥)
30-111-11	TFK1110	φ 10mm	15/25	10,000
30-111-12	TFK1115	φ 15mm	15/25	11,500
30-111-13	TFK1120	φ 20mm	15/25	12,000
30-111-14	TFK1125	φ 25mm	29/32	14,500
30-111-15	TFK1130	φ 30mm	29/32	15,000
30-111-16	TFK1135	φ 35mm	29/32	16,500
30-111-17	TFK1140	φ 40mm	45/40	24,000
30-111-18	TFK1145	φ 45mm	45/40	26,000
30-111-19	TFK1150	φ 50mm	45/40	32,000
30-111-20	TFK1160	φ 60mm	45/40	42,000

長さ (Lmm) 500mm ~ 800mm までのサイズをご指定下さい。

製品コード	型番	管外径	寸法	価格 (¥)
30-111-31	TFK1110L	φ 10mm	15/25	お問合せ
30-111-32	TFK1115L	φ 15mm	15/25	お問合せ
30-111-33	TFK1120L	φ 20mm	15/25	お問合せ
30-111-34	TFK1125L	φ 25mm	29/32	お問合せ
30-111-35	TFK1130L	φ 30mm	29/32	16,000
30-111-36	TFK1135L	φ 35mm	29/32	18,000
30-111-37	TFK1140L	φ 40mm	45/40	26,000
30-111-38	TFK1145L	φ 45mm	45/40	29,000
30-111-39	TFK1150L	φ 50mm	45/40	35,000
30-111-40	TFK1160L	φ 60mm	45/40	46,000

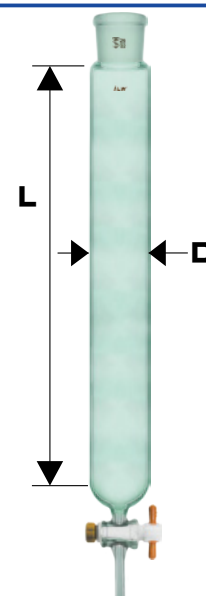

## クロマトカラム・ジョイント付 (ガラス プラグ)

長さ (Lmm) 200mm ~ 500mm までのサイズをご指定下さい。

製品コード	型番	管外径	寸法	価格 (¥)
30-111-01	K1110	φ 10mm	15/25	9,000
30-111-02	K1115	φ 15mm	15/25	10,000
30-111-03	K1120	φ 20mm	15/25	10,500
30-111-04	K1125	φ 25mm	29/32	13,000
30-111-05	K1130	φ 30mm	29/32	13,500
30-111-06	K1135	φ 35mm	29/32	15,000
30-111-07	K1140	φ 40mm	45/40	23,000
30-111-08	K1145	φ 45mm	45/40	25,000
30-111-09	K1150	φ 50mm	45/40	31,000
30-111-10	K1160	φ 60mm	45/40	41,000

長さ (Lmm) 500mm ~ 800mm までのサイズをご指定下さい。

製品コード	型番	管外径	寸法	価格 (¥)
30-111-21	K1110L	φ 10mm	15/25	お問合せ
30-111-22	K1115L	φ 15mm	15/25	お問合せ
30-111-23	K1120L	φ 20mm	15/25	お問合せ
30-111-24	K1125L	φ 25mm	29/32	お問合せ
30-111-25	K1130L	φ 30mm	29/32	14,500
30-111-26	K1135L	φ 35mm	29/32	16,500
30-111-27	K1140L	φ 40mm	45/40	26,000
30-111-28	K1145L	φ 45mm	45/40	29,000
30-111-29	K1150L	φ 50mm	45/40	34,000
30-111-30	K1160L	φ 60mm	45/40	45,000

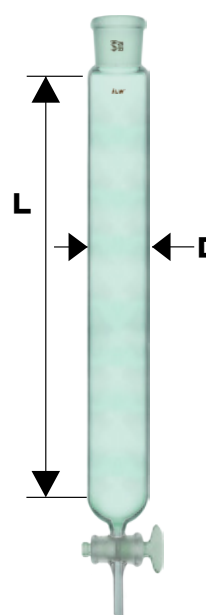

クロマトカラム

## クロマトカラム・ジョイント付 (PTFE ユニット コック)

オールPTFEユニットのコックにより、温度変化によるコックの漏れが軽減されます。  
パッキンはシリコンゴムを使用しています。

長さ (Lmm) 200mm ~ 500mm までのサイズをご指定下さい。

製品コード	型番	管外径	寸法	価格 (¥)
30-111-41	UCK1110	φ 10mm	15/25	11,000
30-111-42	UCK1115	φ 15mm	15/25	12,000
30-111-43	UCK1120	φ 20mm	15/25	12,500
30-111-44	UCK1125	φ 25mm	29/32	13,000
30-111-45	UCK1130	φ 30mm	29/32	14,500
30-111-46	UCK1135	φ 35mm	29/32	15,000
30-111-47	UCK1140	φ 40mm	45/40	20,000
30-111-48	UCK1145	φ 45mm	45/40	21,500
30-111-49	UCK1150	φ 50mm	45/40	23,000
30-111-50	UCK1155	φ 55mm	45/40	25,000
30-111-51	UCK1160	φ 60mm	45/40	26,500

長さ (Lmm) 500mm ~ 800mm までのサイズをご指定下さい。

製品コード	型番	管外径	寸法	価格 (¥)
30-111-52	UCK1110L	φ 10mm	15/25	12,000
30-111-53	UCK1115L	φ 15mm	15/25	13,000
30-111-54	UCK1120L	φ 20mm	15/25	15,000
30-111-55	UCK1125L	φ 25mm	29/32	17,000
30-111-56	UCK1130L	φ 30mm	29/32	17,500
30-111-57	UCK1135L	φ 35mm	29/32	19,000
30-111-58	UCK1140L	φ 40mm	45/40	21,500
30-111-59	UCK1145L	φ 45mm	45/40	23,500
30-111-60	UCK1150L	φ 50mm	45/40	25,000
30-111-61	UCK1155L	φ 55mm	45/40	26,500
30-111-62	UCK1160L	φ 60mm	45/40	28,000

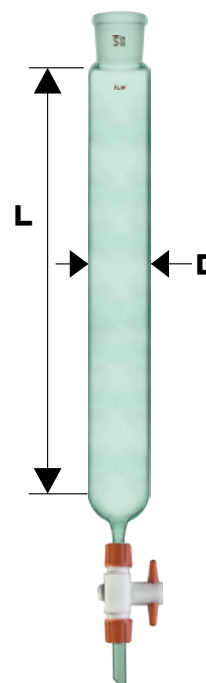

# 脱水管〔水分定量受器〕

## 脱水管（水分定量受器） PTFE プラグ

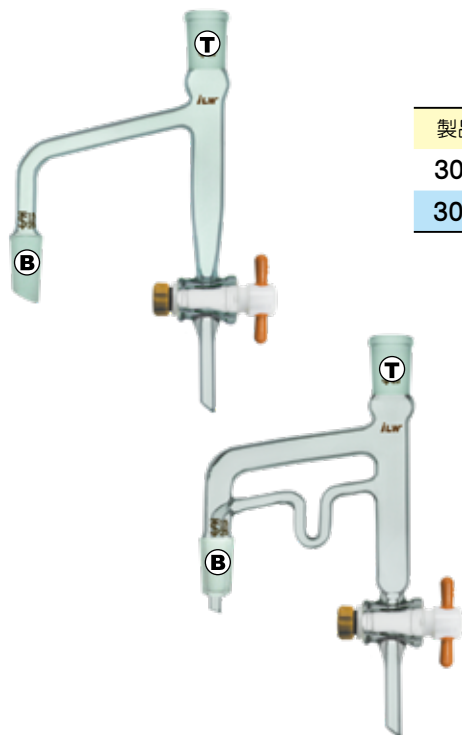

製品コード	型番	Φ T	Φ B	容量	価格 (¥)
30-08-11	TF4601A	15/25	15/25	5ml	22,000
30-08-12	TF4601B	15/25	15/25	10ml	22,000

製品コード	型番	Φ T	Φ B	容量	価格 (¥)
30-08-13	TF4601C	15/25	15/25	5ml	31,000

脱水管（水分定量受器）

## 脱水管（水分定量受器） ガラス プラグ

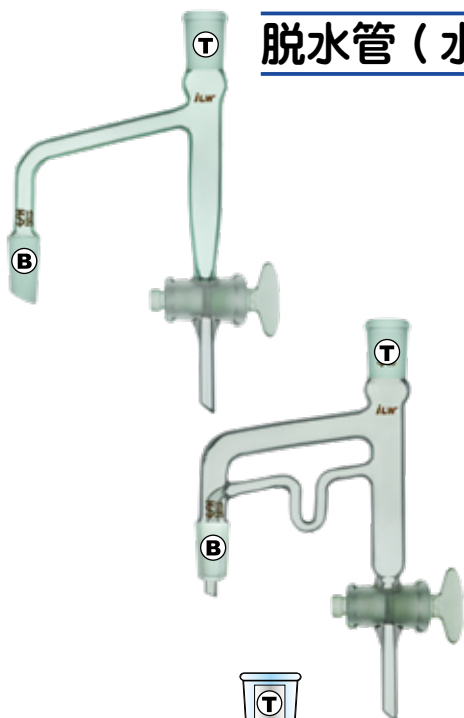

製品コード	型番	Φ T	Φ B	容量	価格 (¥)
30-08-01	4601A	15/25	15/25	5ml	21,000
30-08-02	4601B	15/25	15/25	10ml	21,000

製品コード	型番	Φ T	Φ B	容量	価格 (¥)
30-08-03	4601C	15/25	15/25	5ml	29,000

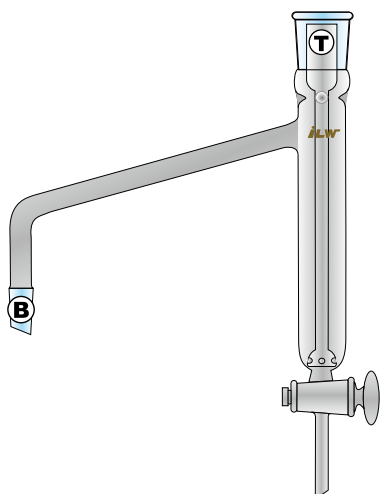

製品コード	型番	Φ T	Φ B	容量	価格 (¥)
30-08-04	4601D	29/32	15/25	50ml	32,000

精油水分定量器

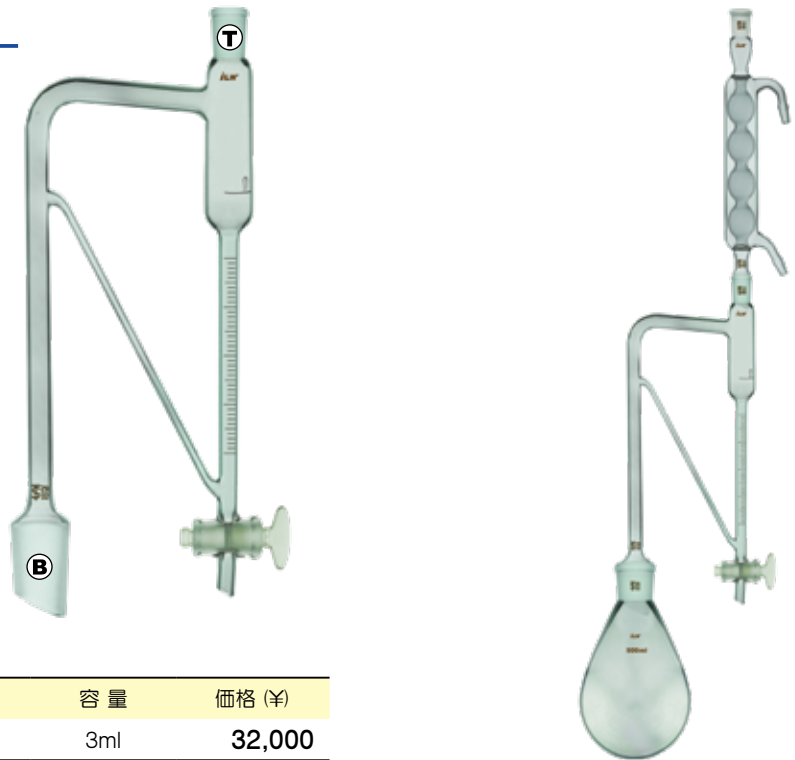

製品コード	型番	ㄖ T	ㄖ B	容量	価格 (円)
30-09-01	4602	15/25	29/32	3ml	32,000

使用例

無水溶媒蒸留受器



使用例

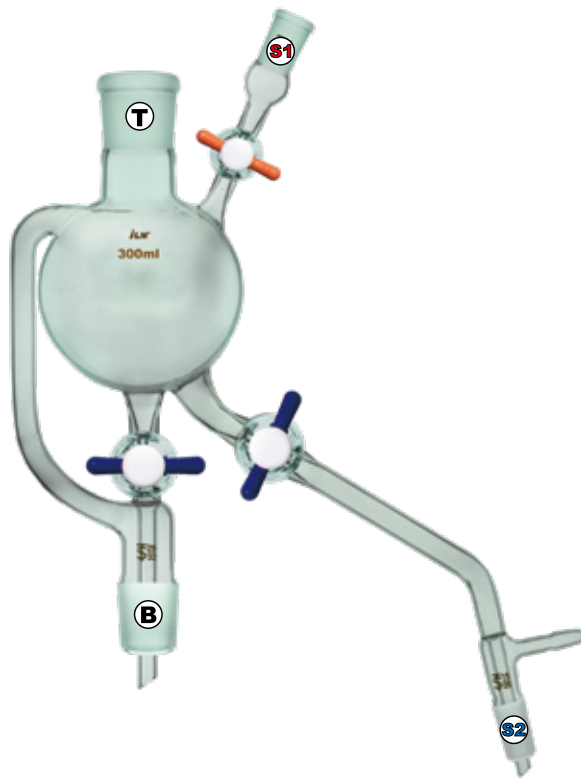

製品コード	型番	ㄖ T	ㄖ S1 S2	ㄖ B	容量	価格 (円)
31-10-05	ASU2	29/32	15/25	29/32	200ml	60,000
31-10-06	ASU3	29/32	15/25	29/32	300ml	62,000
31-10-07	ASU5	29/32	15/25	29/32	500ml	72,000
31-10-08	ASU10	29/32	15/25	29/32	1,000ml	79,000

## セミ・マイクロ 栓



製品コード	型番	寸法	規格	価格 (¥)
50-12-01	124	12/20	玉栓	1,500



製品コード	型番	寸法	規格	価格 (¥)
50-12-02	124A	12/20	平栓	1,500



製品コード	型番	寸法	規格	価格 (¥)
50-12-03	124C	12/20	分液ロート用玉栓	1,600

## セミ・マイクロ 吸引栓



製品コード	型番	寸法	規格	価格 (¥)
50-13-06	130E	12/20	13-Way,T	15,000



製品コード	型番	寸法	角度 $\alpha^\circ$	価格 (¥)
50-13-04	130C	12/20	180°	10,500



製品コード	型番	寸法	価格 (¥)
50-13-02	130A	12/20	2,700



製品コード	型番	寸法	角度 $\alpha^\circ$	価格 (¥)
50-13-05	130D	12/20	90°	11,000



製品コード	型番	寸法	角度 $\alpha^\circ$	価格 (¥)
50-13-03	130B	12/20	60°	3,000

## セミ・マイクロ アダプター



製品コード	型番	寸法 T	寸法 B	価格 (¥)
50-14-01	14A	12/20	15/25	4,000



製品コード	型番	寸法 T	寸法 B	価格 (¥)
50-14-02	14D	15/25	12/20	4,000

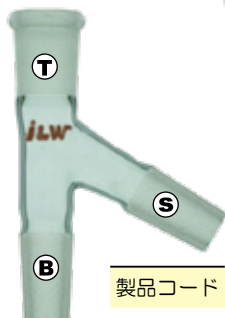

製品コード	型番	寸法 T	寸法 B	寸法 S	価格 (¥)
50-21-01	21B	12/20	12/20	12/20	11,000

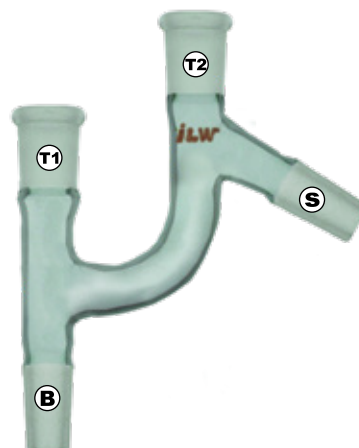

製品コード	型番	寸法 T1	寸法 T2	寸法 B	寸法 S	価格 (¥)
50-26-01	26B	12/20	12/20	12/20	12/20	13,000



## セミ・マイクロ 蒸留管（減圧口付）

製品コード	型番	Φ T	Φ B	Φ S	冷却管長 L	価格 (¥)
50-61-01	61A	12/20	12/20	12/20	40mm	26,000
50-61-02	61B	12/20	12/20	15/25	60mm	26,000
50-61-03	61C	12/20	15/25	15/25	60mm	28,500

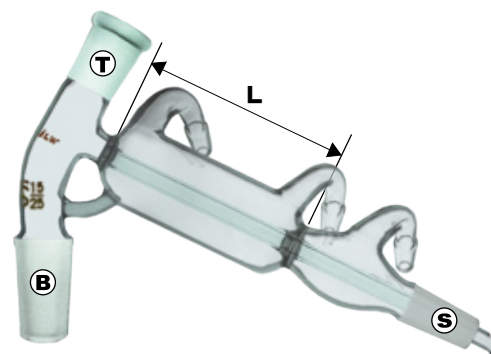

## セミ・マイクロ 分留アダプター（二足）

製品コード	型番	Φ T	Φ B	規格	価格 (¥)
50-52-01	52B	12/20	12/20	吸引口付	10,000
50-52-03	52B2	12/20	15/25	吸引口付	10,000

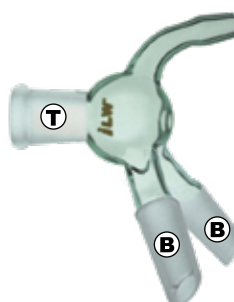

使用例

製品コード	型番	Φ T	Φ B	規格	価格 (¥)
50-52-02	52C	12/20	12/20	吸引口無し	9,000
50-52-04	52C2	12/20	15/25	吸引口無し	9,000
50-52-05	52C3	15/25	15/25	吸引口無し	10,000

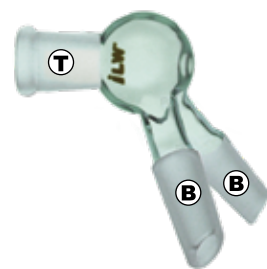

セミ・マイクロ共通摺合 ガラス器具

## セミ・マイクロ 温度計

製品コード	型番	温度	Φ	L	価格 (¥)
50-15-02	T200	200℃	12/20	45mm	15,000

※アルコール温度計

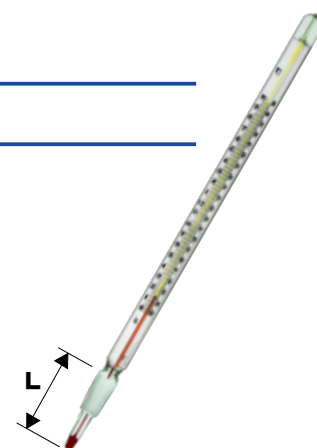

## セミ・マイクロ キャピラリー

製品コード	型番	Φ	L	価格 (¥)
50-11-01	11B	12/20	100mm	4,500

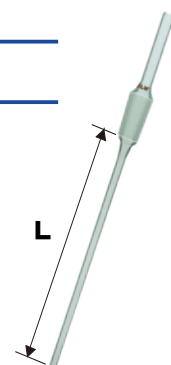

セミ・マイクロ フラスコ(ナス型)



製品コード	型番	寸	容量	価格(¥)
50-60-01	N1	12/20	1ml	3,000
50-60-02	N2	12/20	2ml	3,000
50-60-03	N3	12/20	3ml	3,000
50-60-04	N5	12/20	5ml	3,000
50-60-05	N10	12/20	10ml	3,200
50-60-06	N20	12/20	20ml	3,400

セミ・マイクロ フラスコ(丸底)



製品コード	型番	寸	容量	価格(¥)
50-62-01	M3	12/20	3ml	3,000
50-62-02	M5	12/20	5ml	3,000
50-62-03	M10	12/20	10ml	3,200
50-62-04	M20	12/20	20ml	3,400

セミ・マイクロ フラスコ(梨型)



製品コード	型番	寸	容量	価格(¥)
50-64-01	H3	12/20	3ml	4,000
50-64-02	H5	12/20	5ml	4,000
50-64-03	H10	12/20	10ml	4,200
50-64-04	H20	12/20	20ml	4,400

セミ・マイクロ フラスコ(梨型二口)

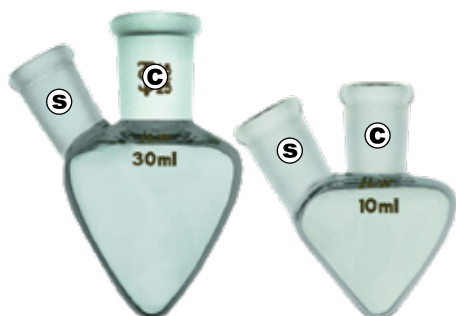

製品コード	型番	寸(C)	寸(S)	容量	価格(¥)
50-73-01	2H5	12/20	12/20	5ml	8,800
50-73-02	2H10	12/20	12/20	10ml	8,800
50-73-03	2H20	15/25	12/20	20ml	9,500
50-73-04	2H30	15/25	12/20	30ml	9,500
50-73-05	2H50	15/25	12/20	50ml	10,000

セミ・マイクロ フラスコ(二口)



製品コード	型番	寸(C)	寸(S)	容量	価格(¥)
50-70-01	2M5	12/20	12/20	5ml	8,000
50-70-02	2M10	12/20	12/20	10ml	8,000
50-70-03	2M20	15/25	12/20	20ml	8,500
50-70-04	2M30	15/25	12/20	30ml	9,000
50-70-05	2M50	15/25	12/20	50ml	9,500

## セミ・マイクロ フラスコ (三口)

製品コード	型番	Ⓒ	Ⓐ Ⓑ	容量	価格 (¥)
50-71-01	3M5	12/20	12/20	5ml	10,000
50-71-02	3M10	12/20	12/20	10ml	10,000
50-71-03	3M20	15/25	12/20	20ml	11,000
50-71-04	3M30	15/25	12/20	30ml	11,000
50-71-05	3M50	15/25	12/20	50ml	12,000

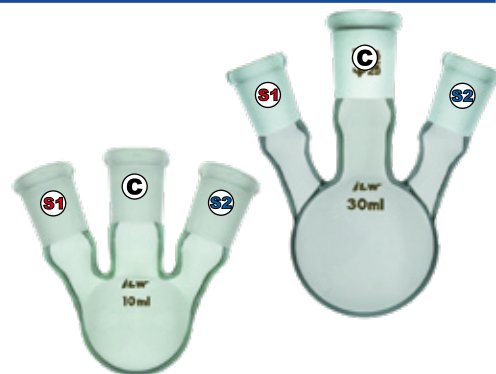

## セミ・マイクロ フラスコ (四口)

製品コード	型番	Ⓒ	Ⓐ Ⓑ Ⓒ	容量	価格 (¥)
50-72-01	4M5	12/20	12/20	5ml	11,000
50-72-02	4M10	12/20	12/20	10ml	11,000
50-72-03	4M20	15/25	12/20	20ml	12,000
50-72-04	4M30	15/25	12/20	30ml	12,000
50-72-05	4M50	15/25	12/20	50ml	13,000

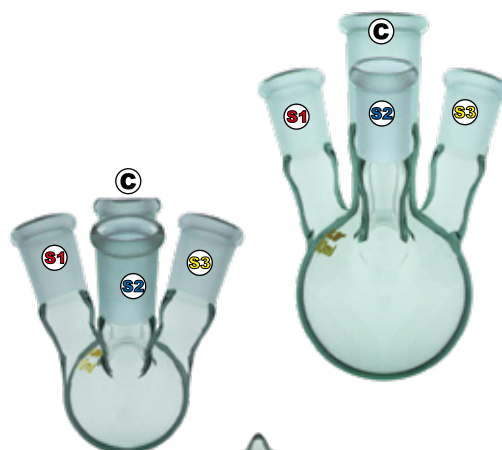

## セミ・マイクロ 分液ロート (円筒型)

製品コード	型番	Ⓓ	Ⓔ	容量	価格 (¥)
50-81-01	81A	12/20	12/20	5ml	14,000
50-81-02	81B	12/20	12/20	10ml	14,000



## セミ・マイクロ 分液ロート (等圧型)

製品コード	型番	Ⓓ	Ⓔ	容量	価格 (¥)
50-82-01	82A	12/20	12/20	5ml	18,000
50-82-02	82B	12/20	12/20	10ml	18,000



セミ・マイクロ共通摺合 ガラス器具

セミ・マイクロ 冷却管 (ジムロート)

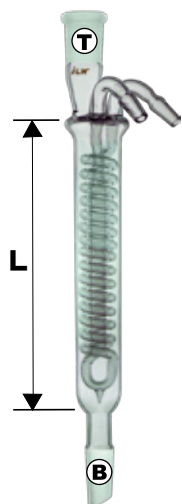

製品コード	型番	Φ T	Φ B	胴長 L	価格 (¥)
50-35-01	35B	12/20	12/20	100mm	15,000

セミ・マイクロ 冷却管 (リービッヒ)

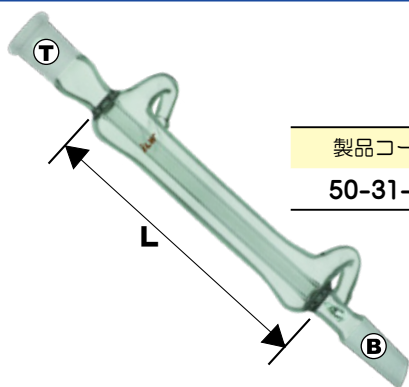

製品コード	型番	Φ T	Φ B	胴長 L	価格 (¥)
50-31-01	31B	12/20	12/20	100mm	10,500

セミ・マイクロ 分留管 (ヴィグリュー)



製品コード	型番	Φ T	Φ B	胴長 L	価格 (¥)
50-45-01	45A	12/20	12/20	80mm	15,000

セミ・マイクロ カルシウム管 (乾燥管)



製品コード	型番	Φ T	Φ B	価格 (¥)
50-27-01	27B	12/20	12/20	6,000

## 二方コック ( ガラスプラグ )

製品コード	型番	枝管外径	価格 (¥)
56-01-01	2HC7	φ 7mm	6,800
56-01-02	2HC8	φ 8mm	6,800
56-01-03	2HC9	φ 9mm	7,500
56-01-04	2HC10	φ 10mm	8,000
56-01-05	2HC12	φ 12mm	8,800



## 二方コック ( PTFEプラグ )

製品コード	型番	枝管外径	価格 (¥)
56-02-01	TF2HC6	φ 6mm	6,300
56-02-02	TF2HC8	φ 8mm	6,300
56-02-03	TF2HC10	φ 10mm	7,000
56-02-04	TF2HC12	φ 12mm	8,500



## 三方コック ( ガラスプラグ )

製品コード	型番	枝管外径	価格 (¥)
56-03-01	3HC7	φ 7mm	7,800
56-03-02	3HC8	φ 8mm	7,800
56-03-03	3HC9	φ 9mm	9,500
56-03-04	3HC10	φ 10mm	12,500

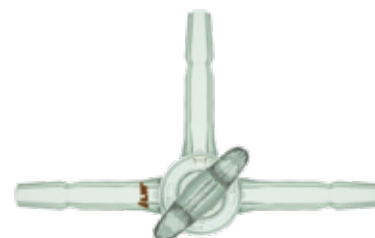

## 三方コック ( PTFEプラグ )

製品コード	型番	枝管外径	価格 (¥)
56-04-01	TF3HC6	φ 6mm	7,800
56-04-02	TF3HC8	φ 8mm	7,800
56-04-03	TF3HC10	φ 10mm	8,300
56-04-04	TF3HC12	φ 12mm	9,500



## オムニフィット® EZ細径カラムセット

オムニフィット® EZ空カラム

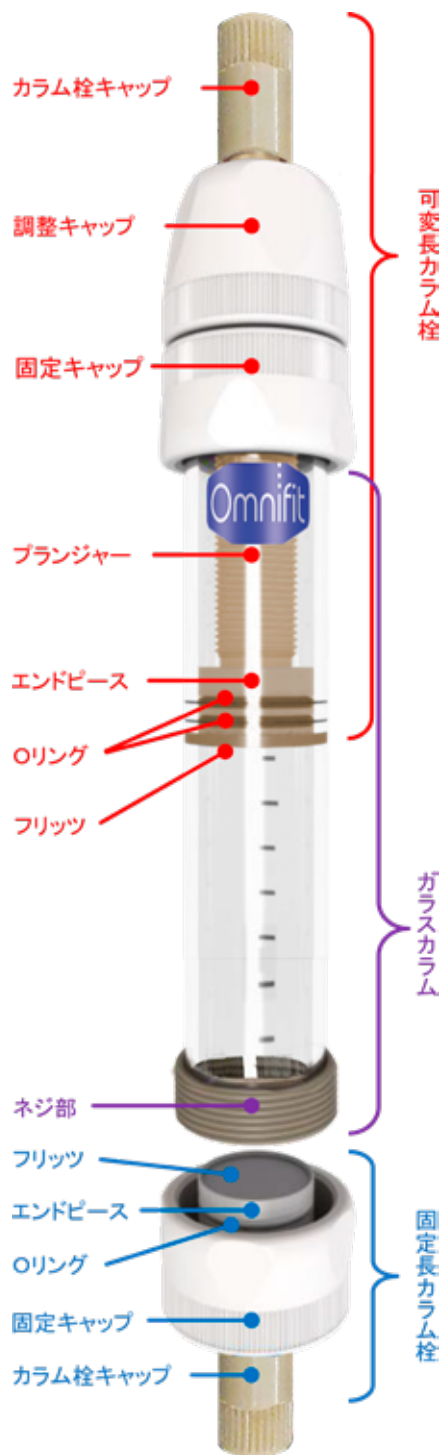

実験室のクロマトグラフィーアプリケーションに適したカラムです。水溶液および液クロ実験で使用するほとんどの溶媒に耐薬品性がありますが、アセトン、ケトン、塩素化炭化水素、脂肪酸エステル、フェノール、>10%水酸化ナトリウム、>10%塩酸、>5%酢酸強酸には適しません。

### オムニフィット® EZ細径カラム 仕様

耐熱温度	+4 ~ 40°C
pH 安定性	1 ~ 14

### オムニフィット® EZ細径カラム 材質

カラム栓キャップ	PEEK
調整キャップ	POM
固定キャップ	POM
プランジャー	PEEK
エンドピース	PEEK
Oリング	フッ素ゴム (FKM/FPM)
フリッツ	ポリエチレン (孔径 25 μm)
ガラス カラム	硼珪酸ガラス
カラム ネジ部	PEEK

### オムニフィット® EZ細径カラム 付属品

品名	規格	数量
EZ 細径カラム	PTFE チューブ 外径 1/16" × 内径 0.5mm (2.5m 長)	1
フィッティングキット	10-32UNF オスネジ付 PEEK フィッティング	4
フリッツキット	ポリエチレンフリッツ ポアサイズ 10 μm	2
	PTFE フリッツ ポアサイズ 10 μm	2
	PTFE フリッツ ポアサイズ 30 μm	2

オムニフィット® EZ細径カラムセット

EZ細径カラム FFセット (両側・固定長カラム栓)



製品コード	型番	内径	カラム長	有効長	容量	耐圧	価格(¥)
30-140-00	OME6810	φ 5mm	50mm	20mm	0.4ml	8Mpa	25,000
30-140-01	OME6811	φ 5mm	100mm	70mm	1.4ml	8Mpa	26,000
30-140-02	OME6812	φ 5mm	150mm	120mm	2.4ml	8Mpa	27,000
30-140-03	OME6814	φ 5mm	250mm	220mm	4.3ml	8Mpa	29,000
30-140-04	OME6815	φ 5mm	330mm	300mm	5.9ml	8Mpa	31,000
30-140-05	OME6813	φ 5mm	400mm	370mm	7.3ml	8Mpa	32,000

EZ細径カラム AFセット (可変長カラム栓・固定長カラム栓)



製品コード	型番	内径	カラム長	有効長	容量	耐圧	価格(¥)
30-141-00	OME6830	φ 5mm	50mm	0 ~ 20mm	0 ~ 0.4ml	8Mpa	42,000
30-141-01	OME6831	φ 5mm	100mm	10 ~ 70mm	0.2 ~ 1.4ml	8Mpa	43,000
30-141-02	OME6832	φ 5mm	150mm	60 ~ 120mm	1.2 ~ 2.4ml	8Mpa	44,000
30-141-03	OME6834	φ 5mm	250mm	160 ~ 220mm	3.1 ~ 4.3ml	8Mpa	46,000
30-141-04	OME6835	φ 5mm	330mm	240 ~ 300mm	4.7 ~ 5.9ml	8Mpa	48,000
30-141-05	OME6833	φ 5mm	400mm	310 ~ 370mm	6.1 ~ 7.3ml	8Mpa	49,000

EZ細径カラム AAセット (両側・可変長カラム栓)



製品コード	型番	内径	カラム長	有効長	容量	耐圧	価格(¥)
30-142-01	OME6851	φ 5mm	100mm	0 ~ 70mm	0 ~ 1.4ml	8Mpa	60,000
30-142-02	OME6852	φ 5mm	150mm	0 ~ 120mm	0 ~ 2.4ml	8Mpa	61,000
30-142-03	OME6854	φ 5mm	250mm	100 ~ 220mm	2 ~ 4.3ml	8Mpa	64,000
30-142-04	OME6855	φ 5mm	330mm	180 ~ 300mm	3.5 ~ 5.9ml	8Mpa	66,000
30-142-05	OME6853	φ 5mm	400mm	250 ~ 370mm	4.9 ~ 7.3ml	8Mpa	67,000

## オムニフィット® EZ標準カラムセット

オムニフィット® EZ空カラム

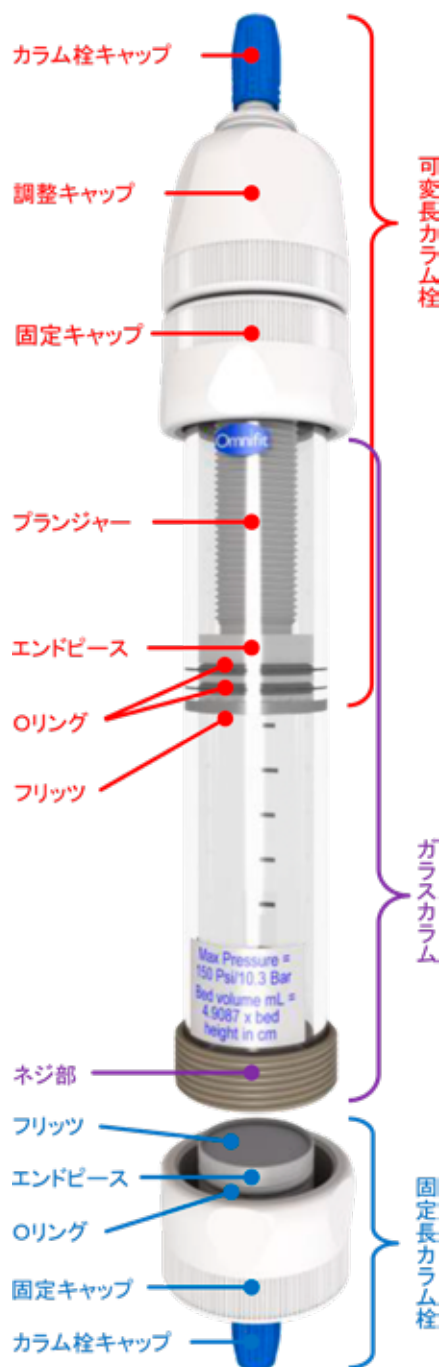

実験室のクロマトグラフィーアプリケーションに適したカラムです。水溶液および液クロ実験で使用するほとんどの溶媒に耐薬品性がありますが、アセトン、ケトン、塩素化炭化水素、脂肪酸エステル、フェノール、>10%水酸化ナトリウム、>10%塩酸、>5%酢酸強酸には適しません。

### オムニフィット® EZ標準カラム 仕様

耐熱温度	+4 ~ 40°C
pH 安定性	1 ~ 14

### オムニフィット® EZ標準カラム 材質

カラム栓キャップ	ガラス繊維強化青色ポリプロピレン
調整キャップ	POM
固定キャップ	POM
プランジャー	PTFE
エンドピース	PTFE
Oリング	フッ素ゴム (FKM/FPM)
フリッツ	ポリエチレン (孔径 25 μm)
ガラス カラム	硼珪酸ガラス
カラム ネジ部	PEEK

### オムニフィット® EZ標準カラム 付属品

品名	規格	数量
EZ 標準カラム フィッティングキット	PTFE チューブ 外径 1/16 × 内径 1/32 (0.5m 長) (片側先端にグリッパーフェルール、PP製青色ヘッドナット取り付け済み)	1
	PTFE チューブ 外径 1/16 × 内径 1/32 (2.0m 長) (片側先端にグリッパーフェルール、PP製青色ヘッドナット取り付け済み)	1
	M6 メスネジ付 カラム栓キャップ	2
	10-32UNF オスネジ付 PEEK フィッティング	2
フリッツキット	ポリエチレンフリッツ ポアサイズ 10 μm	2
	PTFE フリッツ ポアサイズ 10 μm	2
	PTFE フリッツ ポアサイズ 30 μm	2



EZ標準カラム FFセット (両側・固定長カラム栓)



製品コード	型番	内径	カラム長	有効長	容量	耐圧	価格(¥)
30-130-00	OME6710	φ 6.6mm	50mm	20mm	0.7ml	6Mpa	17,200
30-130-01	OME6711	φ 6.6mm	100mm	70mm	2.4ml	6Mpa	17,800
30-130-02	OME6712	φ 6.6mm	150mm	120mm	4.1ml	6Mpa	18,700
30-130-03	OME6714	φ 6.6mm	250mm	220mm	7.5ml	6Mpa	20,200
30-130-04	OME6715	φ 6.6mm	330mm	300mm	10.3ml	6Mpa	21,500
30-130-05	OME6713	φ 6.6mm	400mm	370mm	12.7ml	6Mpa	22,200
30-130-11	OME6111	φ 10mm	100mm	70mm	5.5ml	4Mpa	19,300
30-130-12	OME6112	φ 10mm	150mm	120mm	9.4ml	4Mpa	20,200
30-130-13	OME6114	φ 10mm	250mm	220mm	17.3ml	4Mpa	21,700
30-130-14	OME6115	φ 10mm	330mm	300mm	23.6ml	4Mpa	23,000
30-130-15	OME6113	φ 10mm	400mm	370mm	29.1ml	4Mpa	23,700
30-130-16	OME6116	φ 10mm	500mm	470mm	36.9ml	4Mpa	25,500
30-130-21	OME6411	φ 15mm	100mm	70mm	12.4ml	2Mpa	28,200
30-130-22	OME6412	φ 15mm	150mm	120mm	21.2ml	2Mpa	28,800
30-130-23	OME6414	φ 15mm	250mm	220mm	38.9ml	2Mpa	29,400
30-130-24	OME6415	φ 15mm	330mm	300mm	53.0ml	2Mpa	30,000
30-130-25	OME6413	φ 15mm	400mm	370mm	65.4ml	2Mpa	30,200
30-130-26	OME6416	φ 15mm	500mm	470mm	83.1ml	2Mpa	31,100
30-130-31	OME6211	φ 25mm	100mm	70mm	34.4ml	1Mpa	32,600
30-130-32	OME6212	φ 25mm	150mm	120mm	58.9ml	1Mpa	33,200
30-130-33	OME6214	φ 25mm	250mm	220mm	108.0ml	1Mpa	34,700
30-130-34	OME6215	φ 25mm	330mm	300mm	147.3ml	1Mpa	35,500
30-130-35	OME6213	φ 25mm	400mm	370mm	181.6ml	1Mpa	36,200
30-130-36	OME6216	φ 25mm	500mm	470mm	230.7ml	1Mpa	37,100
30-130-42	OME6612	φ 35mm	150mm	120mm	115.5ml	1Mpa	50,400
30-130-43	OME6614	φ 35mm	250mm	220mm	211.7ml	1Mpa	51,800
30-130-44	OME6615	φ 35mm	330mm	300mm	288.6ml	1Mpa	65,000
30-130-45	OME6613	φ 35mm	400mm	370mm	356.0ml	1Mpa	81,600
30-130-53	OME6514	φ 50mm	250mm	220mm	440.7ml	0.5Mpa	お問合せ
30-130-54	OME6515	φ 50mm	330mm	300mm	600.9ml	0.5Mpa	お問合せ
30-130-55	OME6513	φ 50mm	400mm	370mm	741.1ml	0.5Mpa	お問合せ
30-130-56	OME6516	φ 50mm	500mm	470mm	941.4ml	0.5Mpa	お問合せ

## EZ標準カラム AFセット (可変長カラム栓・固定長カラム栓)

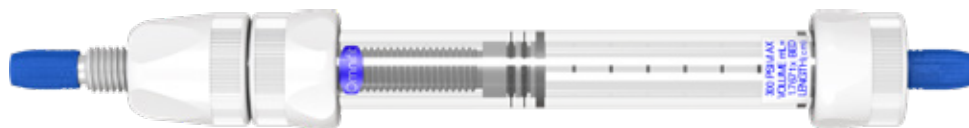

製品コード	型番	内径	カラム長	有効長	容量	耐圧	価格(¥)
30-131-00	OME6730	φ 6.6mm	50mm	2 ~ 20mm	0.1 ~ 0.7ml	6Mpa	29,100
30-131-01	OME6731	φ 6.6mm	100mm	2 ~ 70mm	0.1 ~ 2.4ml	6Mpa	29,600
30-131-02	OME6732	φ 6.6mm	150mm	38 ~ 120mm	1.4 ~ 4.1ml	6Mpa	30,500
30-131-03	OME6734	φ 6.6mm	250mm	138 ~ 220mm	4.8 ~ 7.5ml	6Mpa	32,000
30-131-04	OME6735	φ 6.6mm	330mm	218 ~ 300mm	7.5 ~ 10.3ml	6Mpa	33,500
30-131-05	OME6733	φ 6.6mm	400mm	288 ~ 370mm	9.9 ~ 12.7ml	6Mpa	34,100
30-131-11	OME6131	φ 10mm	100mm	2 ~ 70mm	0.2 ~ 5.5ml	4Mpa	34,100
30-131-12	OME6132	φ 10mm	150mm	38 ~ 120mm	3.1 ~ 9.4ml	4Mpa	35,000
30-131-13	OME6134	φ 10mm	250mm	138 ~ 220mm	11.0 ~ 17.3ml	4Mpa	36,500
30-131-14	OME6135	φ 10mm	330mm	218 ~ 300mm	17.3 ~ 23.6ml	4Mpa	38,000
30-131-15	OME6133	φ 10mm	400mm	288 ~ 370mm	22.8 ~ 29.1ml	4Mpa	38,600
30-131-16	OME6136	φ 10mm	500mm	388 ~ 470mm	30.6 ~ 36.9ml	4Mpa	40,300
30-131-21	OME6431	φ 15mm	100mm	2 ~ 70mm	0.4 ~ 12.4ml	2Mpa	45,700
30-131-22	OME6432	φ 15mm	150mm	38 ~ 120mm	7.1 ~ 21.2ml	2Mpa	46,600
30-131-23	OME6434	φ 15mm	250mm	138 ~ 220mm	24.7 ~ 38.9ml	2Mpa	47,200
30-131-24	OME6435	φ 15mm	330mm	218 ~ 300mm	38.9 ~ 53.0ml	2Mpa	47,800
30-131-25	OME6433	φ 15mm	400mm	288 ~ 370mm	51.2 ~ 65.4ml	2Mpa	48,000
30-131-26	OME6436	φ 15mm	500mm	388 ~ 470mm	68.9 ~ 83.0ml	2Mpa	48,900
30-131-31	OME6231	φ 25mm	100mm	2 ~ 70mm	1.2 ~ 34.4ml	1Mpa	53,400
30-131-32	OME6232	φ 25mm	150mm	38 ~ 120mm	19.6 ~ 58.9ml	1Mpa	54,000
30-131-33	OME6234	φ 25mm	250mm	138 ~ 220mm	68.7 ~ 108.0ml	1Mpa	55,500
30-131-34	OME6235	φ 25mm	330mm	218 ~ 300mm	108.0 ~ 147.3ml	1Mpa	56,500
30-131-35	OME6233	φ 25mm	400mm	288 ~ 370mm	142.4 ~ 181.6ml	1Mpa	56,900
30-131-36	OME6236	φ 25mm	500mm	388 ~ 470mm	191.4 ~ 230.7ml	1Mpa	57,800
30-131-42	OME6632	φ 35mm	150mm	38 ~ 120mm	38.5 ~ 115.5ml	1Mpa	79,100
30-131-43	OME6634	φ 35mm	250mm	138 ~ 220mm	134.7 ~ 211.7ml	1Mpa	80,400
30-131-44	OME6635	φ 35mm	330mm	218 ~ 300mm	211.7 ~ 288.6ml	1Mpa	98,000
30-131-45	OME6633	φ 35mm	400mm	288 ~ 370mm	279.0 ~ 356.0ml	1Mpa	111,900
30-131-53	OME6534	φ 50mm	250mm	138 ~ 220mm	280.4 ~ 440.7ml	0.5Mpa	お問合せ
30-131-54	OME6535	φ 50mm	330mm	218 ~ 300mm	440.7 ~ 600.9ml	0.5Mpa	お問合せ
30-131-55	OME6533	φ 50mm	400mm	288 ~ 370mm	580.9 ~ 741.1ml	0.5Mpa	お問合せ
30-131-56	OME6536	φ 50mm	500mm	388 ~ 470mm	781.2 ~ 941.4ml	0.5Mpa	お問合せ

EZ標準カラム AAセット (両側・可変長カラム栓)

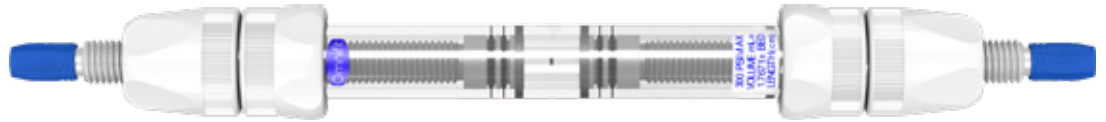

製品コード	型番	内径	カラム長	有効長	容量	耐圧	価格(¥)
30-132-02	OME6752	φ 6.6mm	150mm	38 ~ 120mm	0.1 ~ 4.1ml	6Mpa	42,400
30-132-03	OME6754	φ 6.6mm	250mm	138 ~ 220mm	2.1 ~ 7.5ml	6Mpa	43,900
30-132-04	OME6755	φ 6.6mm	330mm	218 ~ 300mm	4.8 ~ 10.3ml	6Mpa	45,500
30-132-05	OME6753	φ 6.6mm	400mm	288 ~ 370mm	7.2 ~ 12.7ml	6Mpa	46,000
30-132-12	OME6152	φ 10mm	150mm	38 ~ 120mm	0.2 ~ 9.4ml	4Mpa	49,800
30-132-13	OME6154	φ 10mm	250mm	138 ~ 220mm	4.7 ~ 17.3ml	4Mpa	51,300
30-132-14	OME6155	φ 10mm	330mm	218 ~ 300mm	11.0 ~ 23.6ml	4Mpa	53,000
30-132-15	OME6153	φ 10mm	400mm	288 ~ 370mm	16.5 ~ 29.1ml	4Mpa	53,400
30-132-16	OME6156	φ 10mm	500mm	388 ~ 470mm	24.3 ~ 36.9ml	4Mpa	55,200
30-132-22	OME6452	φ 15mm	150mm	38 ~ 120mm	0.4 ~ 21.2ml	2Mpa	64,400
30-132-23	OME6454	φ 15mm	250mm	138 ~ 220mm	10.6 ~ 38.9ml	2Mpa	65,000
30-132-24	OME6455	φ 15mm	330mm	218 ~ 300mm	24.7 ~ 53.0ml	2Mpa	65,500
30-132-25	OME6453	φ 15mm	400mm	288 ~ 370mm	37.1 ~ 65.4ml	2Mpa	65,800
30-132-26	OME6456	φ 15mm	500mm	388 ~ 470mm	54.8 ~ 83.1ml	2Mpa	66,700
30-132-32	OME6252	φ 25mm	150mm	38 ~ 120mm	1.2 ~ 58.9ml	1Mpa	74,700
30-132-33	OME6254	φ 25mm	250mm	138 ~ 220mm	29.5 ~ 108.0ml	1Mpa	76,200
30-132-34	OME6255	φ 25mm	330mm	218 ~ 300mm	68.7 ~ 147.3ml	1Mpa	77,500
30-132-35	OME6253	φ 25mm	400mm	288 ~ 370mm	103.1 ~ 181.6ml	1Mpa	77,700
30-132-36	OME6256	φ 25mm	500mm	388 ~ 470mm	152.2 ~ 230.7ml	1Mpa	78,600
30-132-42	OME6652	φ 35mm	150mm	38 ~ 120mm	2.3 ~ 115.5ml	1Mpa	103,300
30-132-43	OME6654	φ 35mm	250mm	138 ~ 220mm	57.7 ~ 211.7ml	1Mpa	104,600
30-132-44	OME6655	φ 35mm	330mm	218 ~ 300mm	134.7 ~ 288.6ml	1Mpa	128,000
30-132-45	OME6653	φ 35mm	400mm	288 ~ 370mm	202.0 ~ 356.0ml	1Mpa	142,100
30-132-53	OME6554	φ 50mm	250mm	138 ~ 220mm	120.2 ~ 440.7ml	0.5Mpa	お問合せ
30-132-54	OME6555	φ 50mm	330mm	218 ~ 300mm	280.4 ~ 600.9ml	0.5Mpa	お問合せ
30-132-55	OME6553	φ 50mm	400mm	288 ~ 370mm	420.6 ~ 741.1ml	0.5Mpa	お問合せ
30-132-56	OME6556	φ 50mm	500mm	388 ~ 470mm	620.9 ~ 941.4ml	0.5Mpa	お問合せ

オムニフィット® EZ空カラム

## オムニフィット® EZソルベントプラスカラムセット

オムニフィット® EZ空カラム

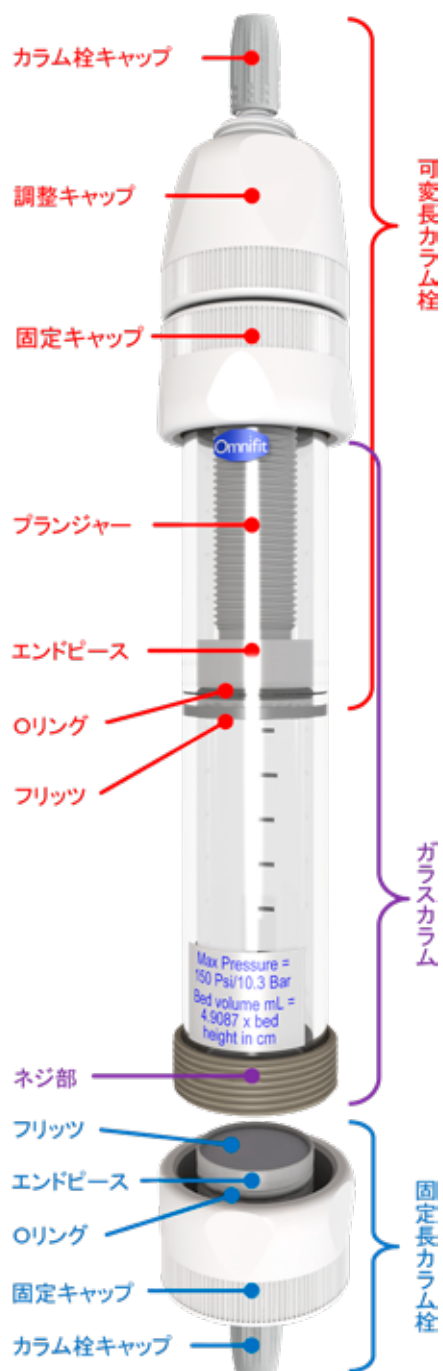

逆相クロマトグラフィーなど有機溶媒の使用で化学的適合性が高いカラムです。水溶液及びトルエン、ジメチルスルホキシド、ピリジン、ホルムアミド、ジメチルホルムアミド、エチレンジクロリド、クロロホルムなどの標準的な逆相クロマトグラフィーで使用するほとんどの溶媒に耐薬品性があります。

### オムニフィット® EZソルベントプラスカラム 仕様

耐熱温度	+4 ~ 40°C
pH 安定性	1 ~ 14

### オムニフィット® EZソルベントプラスカラム 材質

カラム栓キャップ	ETFE
調整キャップ	POM
固定キャップ	POM
プランジャー	PTFE
エンドピース	PTFE
Oリング	ケムラツ
フリッツ	PTFE (孔径 30 μm)
ガラス カラム	硼珪酸ガラス
カラム ネジ部	PEEK

### オムニフィット® EZソルベントプラスカラム 付属品

品名	規格	数量
EZ ソルベントプラスカラム フィッティングキット	PTFE チューブ 外径 1/16 × 内径 1/32 (0.5m 長) (片側先端にグリッパフェール、ETFE 製ヘッドナット取り付け済み)	1
	PTFE チューブ 外径 1/16 × 内径 1/32 (2.0m 長) (片側先端にグリッパフェール、ETFE 製ヘッドナット取り付け済み)	1
	10-32UNF オスネジ付 PEEK フィッティング	2
フリッツキット	ポリエチレンフリッツ ポアサイズ 10 μm	2
	PTFE フリッツ ポアサイズ 10 μm	2
	PTFE フリッツ ポアサイズ 30 μm	2

EZソルベントプラスカラム FFセット (両側・固定長カラム栓)



製品コード	型番	内径	カラム長	有効長	容量	耐圧	価格(¥)
30-133-00	OME7710	φ 6.6mm	50mm	20mm	0.7ml	6Mpa	28,300
30-133-01	OME7711	φ 6.6mm	100mm	70mm	2.4ml	6Mpa	28,900
30-133-02	OME7712	φ 6.6mm	150mm	120mm	4.1ml	6Mpa	29,800
30-133-03	OME7714	φ 6.6mm	250mm	220mm	7.5ml	6Mpa	31,300
30-133-04	OME7715	φ 6.6mm	330mm	300mm	10.3ml	6Mpa	32,500
30-133-05	OME7713	φ 6.6mm	400mm	370mm	12.7ml	6Mpa	33,400
30-133-11	OME7111	φ 10mm	100mm	70mm	5.5ml	4Mpa	31,400
30-133-12	OME7112	φ 10mm	150mm	120mm	9.4ml	4Mpa	32,300
30-133-13	OME7114	φ 10mm	250mm	220mm	17.3ml	4Mpa	33,800
30-133-14	OME7115	φ 10mm	330mm	300mm	23.6ml	4Mpa	35,000
30-133-15	OME7113	φ 10mm	400mm	370mm	29.1ml	4Mpa	35,800
30-133-16	OME7116	φ 10mm	500mm	470mm	36.9ml	4Mpa	37,600
30-133-21	OME7411	φ 15mm	100mm	70mm	12.4ml	2Mpa	41,500
30-133-22	OME7412	φ 15mm	150mm	120mm	21.2ml	2Mpa	42,100
30-133-23	OME7414	φ 15mm	250mm	220mm	38.9ml	2Mpa	42,700
30-133-24	OME7415	φ 15mm	330mm	300mm	53.0ml	2Mpa	43,400
30-133-25	OME7413	φ 15mm	400mm	370mm	65.4ml	2Mpa	43,600
30-133-26	OME7416	φ 15mm	500mm	470mm	83.1ml	2Mpa	44,500
30-133-31	OME7211	φ 25mm	100mm	70mm	34.4ml	1Mpa	49,100
30-133-32	OME7212	φ 25mm	150mm	120mm	58.9ml	1Mpa	49,700
30-133-33	OME7214	φ 25mm	250mm	220mm	108.0ml	1Mpa	51,200
30-133-34	OME7215	φ 25mm	330mm	300mm	147.3ml	1Mpa	52,000
30-133-35	OME7213	φ 25mm	400mm	370mm	181.6ml	1Mpa	52,700
30-133-36	OME7216	φ 25mm	500mm	470mm	230.7ml	1Mpa	53,500
30-133-42	OME7612	φ 35mm	150mm	120mm	115.5ml	1Mpa	74,200
30-133-43	OME7614	φ 35mm	250mm	220mm	211.7ml	1Mpa	75,600
30-133-44	OME7615	φ 35mm	330mm	300mm	288.6ml	1Mpa	87,000
30-133-45	OME7613	φ 35mm	400mm	370mm	356.0ml	1Mpa	92,300
30-133-53	OME7514	φ 50mm	250mm	220mm	440.7ml	0.5Mpa	お問合せ
30-133-54	OME7515	φ 50mm	330mm	300mm	600.9ml	0.5Mpa	お問合せ
30-133-55	OME7513	φ 50mm	400mm	370mm	741.1ml	0.5Mpa	お問合せ
30-133-56	OME7516	φ 50mm	500mm	470mm	941.4ml	0.5Mpa	お問合せ

オムニフィット® EZ空カラム

EZソルベントプラス AF カラム (可変長カラム栓・固定長カラム栓)



製品コード	型番	内径	カラム長	有効長	容量	耐圧	価格(¥)
30-134-00	OME7730	φ 6.6mm	50mm	2 ~ 20mm	0.1 ~ 0.7ml	6Mpa	40,200
30-134-01	OME7731	φ 6.6mm	100mm	2 ~ 70mm	0.1 ~ 2.4ml	6Mpa	40,800
30-134-02	OME7732	φ 6.6mm	150mm	38 ~ 120mm	1.4 ~ 4.1ml	6Mpa	41,700
30-134-03	OME7734	φ 6.6mm	250mm	138 ~ 220mm	4.8 ~ 7.5ml	6Mpa	43,200
30-134-04	OME7735	φ 6.6mm	330mm	218 ~ 300mm	7.5 ~ 10.3ml	6Mpa	44,500
30-134-05	OME7733	φ 6.6mm	400mm	288 ~ 370mm	9.9 ~ 12.7ml	6Mpa	45,300
30-134-11	OME7131	φ 10mm	100mm	2 ~ 70mm	0.2 ~ 5.5ml	4Mpa	46,200
30-134-12	OME7132	φ 10mm	150mm	38 ~ 120mm	3.1 ~ 9.4ml	4Mpa	47,100
30-134-13	OME7134	φ 10mm	250mm	138 ~ 220mm	11.0 ~ 17.3ml	4Mpa	48,600
30-134-14	OME7135	φ 10mm	330mm	218 ~ 300mm	17.3 ~ 23.6ml	4Mpa	50,000
30-134-15	OME7133	φ 10mm	400mm	288 ~ 370mm	22.8 ~ 29.1ml	4Mpa	50,700
30-134-16	OME7136	φ 10mm	500mm	388 ~ 470mm	30.6 ~ 36.9ml	4Mpa	52,400
30-134-21	OME7431	φ 15mm	100mm	2 ~ 70mm	0.4 ~ 12.4ml	2Mpa	59,000
30-134-22	OME7432	φ 15mm	150mm	38 ~ 120mm	7.1 ~ 21.2ml	2Mpa	59,900
30-134-23	OME7434	φ 15mm	250mm	138 ~ 220mm	24.7 ~ 38.9ml	2Mpa	60,500
30-134-24	OME7435	φ 15mm	330mm	218 ~ 300mm	38.9 ~ 53.0ml	2Mpa	61,000
30-134-25	OME7433	φ 15mm	400mm	288 ~ 370mm	51.2 ~ 65.4ml	2Mpa	61,400
30-134-26	OME7436	φ 15mm	500mm	388 ~ 470mm	68.9 ~ 83.0ml	2Mpa	62,300
30-134-31	OME7231	φ 25mm	100mm	2 ~ 70mm	1.2 ~ 34.4ml	1Mpa	69,900
30-134-32	OME7232	φ 25mm	150mm	38 ~ 120mm	19.6 ~ 58.9ml	1Mpa	70,500
30-134-33	OME7234	φ 25mm	250mm	138 ~ 220mm	68.7 ~ 108.0ml	1Mpa	71,900
30-134-34	OME7235	φ 25mm	330mm	218 ~ 300mm	108.0 ~ 147.3ml	1Mpa	73,000
30-134-35	OME7233	φ 25mm	400mm	288 ~ 370mm	142.4 ~ 181.6ml	1Mpa	73,400
30-134-36	OME7236	φ 25mm	500mm	388 ~ 470mm	191.4 ~ 230.7ml	1Mpa	74,300
30-134-42	OME7632	φ 35mm	150mm	38 ~ 120mm	38.5 ~ 115.5ml	1Mpa	101,500
30-134-43	OME7634	φ 35mm	250mm	138 ~ 220mm	134.7 ~ 211.7ml	1Mpa	102,800
30-134-44	OME7635	φ 35mm	330mm	218 ~ 300mm	211.7 ~ 288.6ml	1Mpa	104,000
30-134-45	OME7633	φ 35mm	400mm	288 ~ 370mm	279.0 ~ 356.0ml	1Mpa	104,200
30-134-53	OME7534	φ 50mm	250mm	138 ~ 220mm	280.4 ~ 440.7ml	0.5Mpa	お問合せ
30-134-54	OME7535	φ 50mm	330mm	218 ~ 300mm	440.7 ~ 600.9ml	0.5Mpa	お問合せ
30-134-55	OME7533	φ 50mm	400mm	288 ~ 370mm	580.9 ~ 741.1ml	0.5Mpa	お問合せ
30-134-56	OME7536	φ 50mm	500mm	388 ~ 470mm	781.2 ~ 941.4ml	0.5Mpa	お問合せ

オムニフィット® EZ空カラム

EZソルベントプラスカラム AAセット (両側・可変長カラム栓)

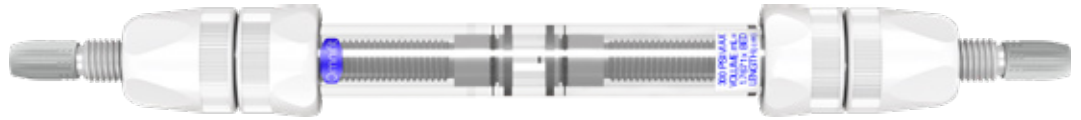

製品コード	型番	内径	カラム長	有効長	容量	耐圧	価格(¥)
30-135-02	OME7752	φ 6.6mm	150mm	38 ~ 120mm	0.1 ~ 4.1ml	6Mpa	53,600
30-135-03	OME7754	φ 6.6mm	250mm	138 ~ 220mm	2.1 ~ 7.5ml	6Mpa	55,000
30-135-04	OME7755	φ 6.6mm	330mm	218 ~ 300mm	4.8 ~ 10.3ml	6Mpa	56,500
30-135-05	OME7753	φ 6.6mm	400mm	288 ~ 370mm	7.2 ~ 12.7ml	6Mpa	57,100
30-135-12	OME7152	φ 10mm	150mm	38 ~ 120mm	0.2 ~ 9.4ml	4Mpa	61,900
30-135-13	OME7154	φ 10mm	250mm	138 ~ 220mm	4.7 ~ 17.3ml	4Mpa	63,400
30-135-14	OME7155	φ 10mm	330mm	218 ~ 300mm	11.0 ~ 23.6ml	4Mpa	65,000
30-135-15	OME7153	φ 10mm	400mm	288 ~ 370mm	16.5 ~ 29.1ml	4Mpa	65,500
30-135-16	OME7156	φ 10mm	500mm	388 ~ 470mm	24.3 ~ 36.9ml	4Mpa	67,300
30-135-22	OME7452	φ 15mm	150mm	38 ~ 120mm	0.4 ~ 21.2ml	2Mpa	77,700
30-135-23	OME7454	φ 15mm	250mm	138 ~ 220mm	10.6 ~ 38.9ml	2Mpa	78,300
30-135-24	OME7455	φ 15mm	330mm	218 ~ 300mm	24.7 ~ 53.0ml	2Mpa	79,000
30-135-25	OME7453	φ 15mm	400mm	288 ~ 370mm	37.1 ~ 65.4ml	2Mpa	79,200
30-135-26	OME7456	φ 15mm	500mm	388 ~ 470mm	54.8 ~ 83.1ml	2Mpa	80,100
30-135-32	OME7252	φ 25mm	150mm	38 ~ 120mm	1.2 ~ 58.9ml	1Mpa	91,200
30-135-33	OME7254	φ 25mm	250mm	138 ~ 220mm	29.5 ~ 108.0ml	1Mpa	92,700
30-135-34	OME7255	φ 25mm	330mm	218 ~ 300mm	68.7 ~ 147.3ml	1Mpa	94,000
30-135-35	OME7253	φ 25mm	400mm	288 ~ 370mm	103.1 ~ 181.6ml	1Mpa	94,200
30-135-36	OME7256	φ 25mm	500mm	388 ~ 470mm	152.2 ~ 230.7ml	1Mpa	95,100
30-135-42	OME7652	φ 35mm	150mm	38 ~ 120mm	2.3 ~ 115.5ml	1Mpa	125,600
30-135-43	OME7654	φ 35mm	250mm	138 ~ 220mm	57.7 ~ 211.7ml	1Mpa	127,000
30-135-44	OME7655	φ 35mm	330mm	218 ~ 300mm	134.7 ~ 288.6ml	1Mpa	128,000
30-135-45	OME7653	φ 35mm	400mm	288 ~ 370mm	202.0 ~ 356.0ml	1Mpa	128,400
30-135-53	OME7554	φ 50mm	250mm	138 ~ 220mm	120.2 ~ 440.7ml	0.5Mpa	お問合せ
30-135-54	OME7555	φ 50mm	330mm	218 ~ 300mm	280.4 ~ 600.9ml	0.5Mpa	お問合せ
30-135-55	OME7553	φ 50mm	400mm	288 ~ 370mm	420.6 ~ 741.1ml	0.5Mpa	お問合せ
30-135-56	OME7556	φ 50mm	500mm	388 ~ 470mm	620.9 ~ 941.4ml	0.5Mpa	お問合せ

オムニフィット® EZ空カラム

## オムニフィット® EZ空カラム用部品

### ガラスカラム



製品コード	型番	品名	内径	外径	カラム長	価格(¥)
30-136-00	OME6820	EZ細径ガラスカラム 5-050	φ 5mm	φ 12.7mm	50mm	14,000
30-136-01	OME6821	EZ細径ガラスカラム 5-100	φ 5mm	φ 12.7mm	100mm	15,000
30-136-02	OME6822	EZ細径ガラスカラム 5-150	φ 5mm	φ 12.7mm	150mm	16,000
30-136-03	OME6824	EZ細径ガラスカラム 5-250	φ 5mm	φ 12.7mm	250mm	18,500
30-136-04	OME6825	EZ細径ガラスカラム 5-330	φ 5mm	φ 12.7mm	330mm	20,500
30-136-05	OME6823	EZ細径ガラスカラム 5-400	φ 5mm	φ 12.7mm	400mm	21,500
30-137-00	OME6720	EZガラスカラム 6.6-050	φ 6.6mm	φ 11.0mm	50mm	9,200
30-137-01	OME6721	EZガラスカラム 6.6-100	φ 6.6mm	φ 11.0mm	100mm	9,800
30-137-02	OME6722	EZガラスカラム 6.6-150	φ 6.6mm	φ 11.0mm	150mm	10,700
30-137-03	OME6724	EZガラスカラム 6.6-250	φ 6.6mm	φ 11.0mm	250mm	12,100
30-137-04	OME6725	EZガラスカラム 6.6-330	φ 6.6mm	φ 11.0mm	330mm	13,500
30-137-05	OME6723	EZガラスカラム 6.6-400	φ 6.6mm	φ 11.0mm	400mm	14,200
30-137-11	OME6121	EZガラスカラム 10-100	φ 10mm	φ 15.0mm	100mm	8,900
30-137-12	OME6122	EZガラスカラム 10-150	φ 10mm	φ 15.0mm	150mm	9,800
30-137-13	OME6124	EZガラスカラム 10-250	φ 10mm	φ 15.0mm	250mm	11,300
30-137-14	OME6125	EZガラスカラム 10-330	φ 10mm	φ 15.0mm	330mm	13,000
30-137-15	OME6123	EZガラスカラム 10-400	φ 10mm	φ 15.0mm	400mm	13,600
30-137-16	OME6126	EZガラスカラム 10-500	φ 10mm	φ 15.0mm	500mm	15,100
30-137-21	OME6421	EZガラスカラム 15-100	φ 15mm	φ 20.2mm	100mm	9,800
30-137-22	OME6422	EZガラスカラム 15-150	φ 15mm	φ 20.2mm	150mm	10,400
30-137-23	OME6424	EZガラスカラム 15-250	φ 15mm	φ 20.2mm	250mm	11,000
30-137-24	OME6425	EZガラスカラム 15-330	φ 15mm	φ 20.2mm	330mm	11,800
30-137-25	OME6423	EZガラスカラム 15-400	φ 15mm	φ 20.2mm	400mm	12,100
30-137-26	OME6426	EZガラスカラム 15-500	φ 15mm	φ 20.2mm	500mm	13,100
30-137-31	OME6221	EZガラスカラム 25-100	φ 25mm	φ 30.8mm	100mm	13,300
30-137-32	OME6222	EZガラスカラム 25-150	φ 25mm	φ 30.8mm	150mm	13,900
30-137-33	OME6224	EZガラスカラム 25-250	φ 25mm	φ 30.8mm	250mm	15,400
30-137-34	OME6225	EZガラスカラム 25-330	φ 25mm	φ 30.8mm	330mm	16,200
30-137-35	OME6223	EZガラスカラム 25-400	φ 25mm	φ 30.8mm	400mm	16,600
30-137-36	OME6226	EZガラスカラム 25-500	φ 25mm	φ 30.8mm	500mm	17,800
30-137-42	OME6622	EZガラスカラム 35-150	φ 35mm	φ 42.0mm	150mm	21,500
30-137-43	OME6624	EZガラスカラム 35-250	φ 35mm	φ 42.0mm	250mm	22,800
30-137-44	OME6625	EZガラスカラム 35-330	φ 35mm	φ 42.0mm	330mm	24,000
30-137-45	OME6623	EZガラスカラム 35-400	φ 35mm	φ 42.0mm	400mm	24,500
30-137-53	OME6524	EZガラスカラム 50-250	φ 50mm	φ 61.1mm	250mm	お問合せ
30-137-54	OME6525	EZガラスカラム 50-330	φ 50mm	φ 61.1mm	330mm	お問合せ
30-137-55	OME6523	EZガラスカラム 50-400	φ 50mm	φ 61.1mm	400mm	お問合せ
30-137-56	OME6526	EZガラスカラム 50-500	φ 50mm	φ 61.1mm	500mm	お問合せ



オムニフィット® EZ空カラム用部品

EZカラム栓用フリッツ

製品コード	型番	品名	適応内径	ポアサイズ	入数	価格(¥)
30-136-06	OME6841	ポリエチレンフリッツ 5-P25	φ 5mm用	25 μ m	20個	3,000
30-136-07	OME6847	PTFEフリッツ 5-P05	φ 5mm用	5 μ m	20個	3,000
30-136-08	OME6846	PTFEフリッツ 5-P10	φ 5mm用	10 μ m	20個	3,000
30-136-09	OME6842	PTFEフリッツ 5-P20	φ 5mm用	20 μ m	20個	3,000
30-136-10	OME6844	PTFEフリッツ 5-P30	φ 5mm用	30 μ m	20個	3,000
30-136-11	OME6845	PTFEフリッツ 5-P50	φ 5mm用	50 μ m	20個	3,000
30-138-00	OME6741	ポリエチレンフリッツ 6.6-P25	φ 6.6mm用	25 μ m	20個	2,700
30-138-01	OME6747	PTFEフリッツ 6.6-P05	φ 6.6mm用	5 μ m	20個	2,700
30-138-02	OME6746	PTFEフリッツ 6.6-P10	φ 6.6mm用	10 μ m	20個	2,700
30-138-03	OME6742	PTFEフリッツ 6.6-P20	φ 6.6mm用	20 μ m	20個	2,700
30-138-04	OME6744	PTFEフリッツ 6.6-P30	φ 6.6mm用	30 μ m	20個	2,700
30-138-05	OME6745	PTFEフリッツ 6.6-P50	φ 6.6mm用	50 μ m	20個	2,700
30-138-10	OME6141	ポリエチレンフリッツ 10-P25	φ 10mm用	25 μ m	20個	3,300
30-138-11	OME6147	PTFEフリッツ 10-P05	φ 10mm用	5 μ m	20個	3,300
30-138-12	OME6146	PTFEフリッツ 10-P10	φ 10mm用	10 μ m	20個	3,300
30-138-13	OME6142	PTFEフリッツ 10-P20	φ 10mm用	20 μ m	20個	3,300
30-138-14	OME6144	PTFEフリッツ 10-P30	φ 10mm用	30 μ m	20個	3,300
30-138-15	OME6145	PTFEフリッツ 10-P50	φ 10mm用	50 μ m	20個	3,300
30-138-20	OME6441	ポリエチレンフリッツ 15-P25	φ 15mm用	25 μ m	20個	7,200
30-138-21	OME6447	PTFEフリッツ 15-P05	φ 15mm用	5 μ m	20個	7,200
30-138-22	OME6446	PTFEフリッツ 15-P10	φ 15mm用	10 μ m	20個	7,200
30-138-23	OME6442	PTFEフリッツ 15-P20	φ 15mm用	20 μ m	20個	7,200
30-138-24	OME6444	PTFEフリッツ 15-P30	φ 15mm用	30 μ m	20個	7,200
30-138-25	OME6445	PTFEフリッツ 15-P50	φ 15mm用	50 μ m	20個	7,200
30-138-30	OME6241	ポリエチレンフリッツ 25-P25	φ 25mm用	25 μ m	20個	8,600
30-138-31	OME6247	PTFEフリッツ 25-P05	φ 25mm用	5 μ m	20個	8,600
30-138-32	OME6246	PTFEフリッツ 25-P10	φ 25mm用	10 μ m	20個	8,600
30-138-33	OME6242	PTFEフリッツ 25-P20	φ 25mm用	20 μ m	20個	8,600
30-138-34	OME6244	PTFEフリッツ 25-P30	φ 25mm用	30 μ m	20個	8,600
30-138-35	OME6245	PTFEフリッツ 25-P50	φ 25mm用	50 μ m	20個	8,600
30-138-40	OME6641	ポリエチレンフリッツ 35-P25	φ 35mm用	25 μ m	20個	11,100
30-138-41	OME6647	PTFEフリッツ 35-P05	φ 35mm用	5 μ m	20個	11,100
30-138-42	OME6646	PTFEフリッツ 35-P10	φ 35mm用	10 μ m	20個	11,100
30-138-43	OME6642	PTFEフリッツ 35-P20	φ 35mm用	20 μ m	20個	11,100
30-138-44	OME6644	PTFEフリッツ 35-P30	φ 35mm用	30 μ m	20個	11,100
30-138-45	OME6645	PTFEフリッツ 35-P50	φ 35mm用	50 μ m	20個	11,100
30-138-50	OME6541	ポリエチレンフリッツ 50-P25	φ 50mm用	25 μ m	20個	お問合せ
30-138-51	OME6547	PTFEフリッツ 50-P05	φ 50mm用	5 μ m	20個	お問合せ
30-138-52	OME6546	PTFEフリッツ 50-P10	φ 50mm用	10 μ m	20個	お問合せ
30-138-53	OME6542	PTFEフリッツ 50-P20	φ 50mm用	20 μ m	20個	お問合せ
30-138-54	OME6544	PTFEフリッツ 50-P30	φ 50mm用	30 μ m	20個	お問合せ
30-138-55	OME6545	PTFEフリッツ 50-P50	φ 50mm用	50 μ m	20個	お問合せ

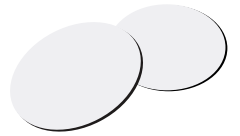

## オムニフィット® EZ空カラム用部品

### 固定長EZカラム栓



製品コード	型番	品名	適応カラム内径	価格(¥)
30-136-12	OME6840	固定長EZ細径カラム栓-5	φ 5mm 用	8,800
30-139-00	OME6740	固定長EZ標準カラム栓-6.6	φ 6.6mm 用	6,200
30-139-01	OME6140	固定長EZ標準カラム栓-10	φ 10mm 用	7,400
30-139-02	OME6440	固定長EZ標準カラム栓-15	φ 15mm 用	11,300
30-139-03	OME6240	固定長EZ標準カラム栓-25	φ 25mm 用	11,900
30-139-04	OME6640	固定長EZ標準カラム栓-35	φ 35mm 用	15,100
30-139-05	OME6540	固定長EZ標準カラム栓-50	φ 50mm 用	お問合せ
30-139-10	OME7740	固定長EZソルベントプラスカラム栓-6.6	φ 6.6mm 用	11,800
30-139-11	OME7140	固定長EZソルベントプラスカラム栓-10	φ 10mm 用	13,500
30-139-12	OME7440	固定長EZソルベントプラスカラム栓-15	φ 15mm 用	17,900
30-139-13	OME7240	固定長EZソルベントプラスカラム栓-25	φ 25mm 用	20,100
30-139-14	OME7640	固定長EZソルベントプラスカラム栓-35	φ 35mm 用	41,700
30-139-15	OME7540	固定長EZソルベントプラスカラム栓-50	φ 50mm 用	お問合せ

### 可変長EZカラム栓



製品コード	型番	品名	適応カラム内径	価格(¥)
30-136-13	OME6865	可変長EZ細径カラム栓-5	φ 5mm 用	25,500
30-139-50	OME6765	可変長EZ標準カラム栓-6.6	φ 6.6mm 用	18,100
30-139-51	OME6165	可変長EZ標準カラム栓-10	φ 10mm 用	22,200
30-139-52	OME6465	可変長EZ標準カラム栓-15	φ 15mm 用	29,100
30-139-53	OME6265	可変長EZ標準カラム栓-25	φ 25mm 用	32,600
30-139-54	OME6665	可変長EZ標準カラム栓-35	φ 35mm 用	39,300
30-139-55	OME6565	可変長EZ標準カラム栓-50	φ 50mm 用	お問合せ
30-139-60	OME7765	可変長EZソルベントプラスカラム栓-6.6	φ 6.6mm 用	23,700
30-139-61	OME7165	可変長EZソルベントプラスカラム栓-10	φ 10mm 用	28,300
30-139-62	OME7465	可変長EZソルベントプラスカラム栓-15	φ 15mm 用	35,700
30-139-63	OME7265	可変長EZソルベントプラスカラム栓-25	φ 25mm 用	40,900
30-139-64	OME7665	可変長EZソルベントプラスカラム栓-35	φ 35mm 用	51,200
30-139-65	OME7565	可変長EZソルベントプラスカラム栓-50	φ 50mm 用	お問合せ

オムニフィット® EZ空カラム用部品

EZカラム栓用Oリング



製品コード	型番	品名	適応内径	入数	価格(¥)
30-136-15	OM6866	EZ 細径カラム栓用フッ素ゴム製 O リンガー 5	φ 5mm 用	10 個	1,100
30-138-60	OM6766	EZ 標準カラム栓用フッ素ゴム 製 O リンガー 6.6	φ 6.6mm 用	10 個	900
30-138-61	OM6166	EZ 標準カラム栓用フッ素ゴム製 O リンガー 10	φ 10mm 用	10 個	1,200
30-138-62	OM6466	EZ 標準カラム栓用フッ素ゴム 製 O リンガー 15	φ 15mm 用	10 個	1,200
30-138-63	OM6266	EZ 標準カラム栓用フッ素ゴム 製 O リンガー 25	φ 25mm 用	10 個	1,800
30-138-64	OM6666	EZ 標準カラム栓用フッ素ゴム製 O リンガー 35	φ 35mm 用	10 個	2,400
30-138-65	OM6566	EZ 標準カラム栓用フッ素ゴム製 O リンガー 50	φ 50mm 用	10 個	お問合せ
30-138-70	OM7768	EZ ソルベントプラスカラム栓用ケムラツ製 O リンガー 6.6	φ 6.6mm 用	2 個	11,100
30-138-71	OM7168	EZ ソルベントプラスカラム栓用ケムラツ製 O リンガー 10	φ 10mm 用	2 個	12,100
30-138-72	OM7468	EZ ソルベントプラスカラム栓用ケムラツ 製 O リンガー 15	φ 15mm 用	2 個	13,300
30-138-73	OM7268	EZ ソルベントプラスカラム栓用ケムラツ 製 O リンガー 25	φ 25mm 用	2 個	16,500
30-138-74	OM7668	EZ ソルベントプラスカラム栓用ケムラツ製 O リンガー 35	φ 35mm 用	2 個	23,800
30-138-75	OM7568	EZ ソルベントプラスカラム栓用ケムラツ製 O リンガー 50	φ 50mm 用	2 個	お問合せ

EZカラムスリーブ



充填剤を詰めるリザーバーとして長いカラムを作る連結用部品です。連結時にカラム内径が変わらないように各カラムサイズで太さは異なります。

※連結後の加圧や実験用の長いカラムとしては使用しないでください。



材質：PTFE (Oリング：フッ素ゴム)

製品コード	型番	品名	適応カラム内径	価格(¥)
30-136-14	OME6864	EZ 細径カラムスリーブ 5	φ 5mm 用	4,800
30-139-80	OME6764	EZ カラムスリーブ 6.6	φ 6.6mm 用	3,500
30-139-81	OME6164	EZ カラムスリーブ 10	φ 10mm 用	4,700
30-139-82	OME6464	EZ カラムスリーブ 15	φ 15mm 用	6,500
30-139-83	OME6264	EZ カラムスリーブ 25	φ 25mm 用	6,500
30-139-84	OME6664	EZ カラムスリーブ 35	φ 35mm 用	8,900
30-139-85	OME6564	EZ カラムスリーブ 50	φ 50mm 用	お問合せ

## オムニフィット® EZ空カラム用部品

### オムニフィット® スモールコネクター



カラム栓キャップに接続するコネクターでバルブ無しとバルブ有りがあります。

接続口1カ所はカラム栓キャップに直接取り付けできる1/4-28UNF オスネジで、チューブ接続口は外径1~4mmのフッ素樹脂チューブが接続できます。

キャップ内にフッ素ゴム製細径Oリングが3個(大2個、小1個)付属。ボディはPTFE製でプラグはPCTFE製、キャップとロックナットは青色ポリプロピレン(PP)製です。

製品コード	型番	品名	価格(¥)
30-139-93	OM2506	スモールコネクター (バルブ無し)	4,400
30-139-94	OM2507	スモールコネクター (バルブ付き)	8,000

### オムニフィット® 活栓バルブ付き三方スモールコネクター



送液ラインやカラム内に残留したエアを排気する場合に便利なバルブ付きコネクターです。

接続口1カ所はカラム栓キャップに直接取り付けできる1/4-28UNF オスネジで、チューブ接続口は外径1~4mmのフッ素樹脂チューブが接続できます。

各キャップ内にフッ素ゴム製細径Oリングが3個(大2個、小1個)付属。

ボディはPTFE製でプラグはPCTFE製、キャップとロックナットは青色ポリプロピレン(PP)製です。

製品コード	型番	品名	価格(¥)
30-139-95	OM1131	活栓バルブ付き三方スモールコネクター	13,000

### オムニフィット® PTFEインライン フィルター ホルダー

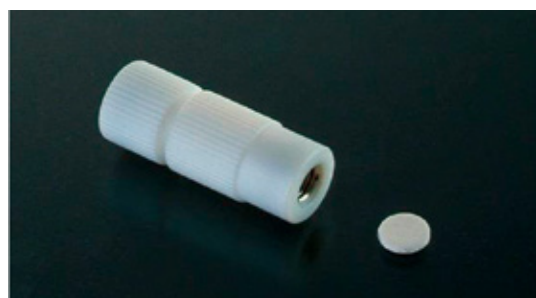

フィルターホルダーの両端は1/4-28UNF メスネジ付きです。

ボディはネジ式のPTFE製で、両端のメスネジインサートはSUS304製。

サイズはφ15×37mm。

製品コード	型番	品名	価格(¥)
30-139-96	OM3305	インラインフィルターホルダー	11,000

製品コード	型番	品名	規格	価格(¥)
30-139-97	OM3305F20	スペアPTFE フィルター	Φ8mm 孔径20μm 20枚入	2,900

## オムニフィット® EZ空カラム用部品

### グリッパーフィッティング システム

外径 1/16" と 1/8" のフッ素樹脂チューブ専用コネクターです。使用チューブサイズ用のヘッドナットとグリッパーフェルールを組み合わせて使用します。

チューブ先端にグリッパーフェルールを取り付け、ヘッドナットと共に EZ 標準カラムまたは EZ ソルベントプラスカラムのカラム栓キャップや、1/4-28UNF メスネジのフラットボトムポートへ接続するだけで不活性な接続ができます。手締めでチューブ接続耐圧は一般的に 6.8MPa。

チューブを捻じらずにヘッドナットが接続できます。

### カラム栓キャップ用 ヘッドナット

オールポリプロピレン (PP) 製ヘッドナットは全 10 色 (黒・茶・赤・橙・黄・緑・青・紫・灰・白色) があり、流路のカラーコード化に便利です。

ドライバーで強くネジ締めする場合のチューブ退避溝付き。

製品コード	型番	品名	規格	入数	価格(¥)
30-128-90	OM2110	ヘッドナット ポリプロピレン製	外径 1/16" チューブ用 (1/4-28UNF オス) 10色/組	10個	2,000
30-128-91	OM2130	ヘッドナット ETFE製	外径 1/16" チューブ用 (1/4-28UNF オス)	10個	6,200
30-139-91	OM2210	ヘッドナット ポリプロピレン製	外径 1/8" チューブ用 (1/4-28UNF オス) 10色/組	10個	2,000
30-139-92	OM2230	ヘッドナット ETFE製	外径 1/8" チューブ用 (1/4-28UNF オス)	10個	6,600



### カラム栓キャップ用 グリッパーフェルール

チューブ固定部は PTFE 製ですが、接液部以外の外装は SUS316 製です。

製品コード	型番	規格	入数	価格(¥)
30-128-93	OM2310	ヘッドナット用フェルール 外径 1/16" チューブ用	10個	7,400
30-128-99	OM2312	ヘッドナット用フェルール 外径 1/8" チューブ用	10個	7,400

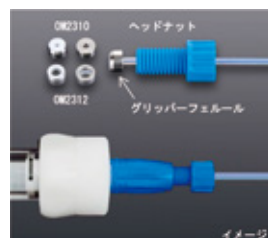

### カラム栓キャップ用 PTFE チューブ

製品コード	型番	品名	外径 × 内径	入数	価格(¥)
30-128-95	OM3005	PTFE チューブ -0.3	1/16" × 0.3mm	20m	7,000
30-128-96	OM3003	PTFE チューブ -0.5	1/16" × 0.5mm	20m	7,000
30-128-97	OM3001	PTFE チューブ -1/32	1/16" × 1/32"	20m	7,000
30-128-98	OM3007	PTFE チューブ -1.0	1/16" × 1.0mm	20m	7,000



### 10-32UNF オスネジ付PEEKフィッティング

外径 1/16" のフッ素樹脂チューブまたは PEEK チューブ用コネクターです。

先端はテーパ形状で、EZ 細径カラム栓キャップや 10-32UNF メスネジの円錐形状のポートを有した一般的な HPLC 装置へ接続できます。

締め過ぎ防止機構付きの 2 重構造ナットで締め付け時のトルク制御ができ、カチッと音で安心な接続ができます。

手締めでチューブ接続耐圧は一般的に 13.7MPa。

サイズは全長 25mm × ヘッド部径 9mm。

製品コード	型番	品名	入数	価格(¥)
30-139-90	OME6091	10-32UNF オスネジ付 PEEK フィッティング	10個	9,500

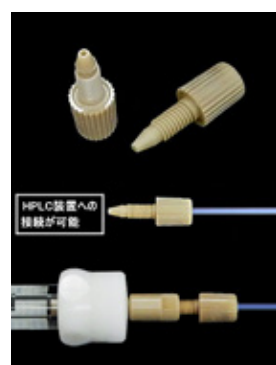

## 漏斗



製品コード	型番	直径	足管直径	価格(¥)
60-95-05	F30	φ 30mm	φ 5mm	900
60-95-06	F45	φ 45mm	φ 7mm	1,000
60-95-07	F50	φ 50mm	φ 7mm	1,100
60-95-08	F60	φ 60mm	φ 8mm	1,200
60-95-09	F75	φ 75mm	φ 9mm	1,400
60-95-10	F90	φ 90mm	φ 10mm	2,500
60-95-11	F100	φ 100mm	φ 10mm	3,500

## 漏斗(粉末用)



粉末が通りやすいように、足管が太くなった漏斗です。

製品コード	型番	直径	足管直径	価格(¥)
60-95-12	FP45	φ 45mm	φ 12mm	1,600
60-95-13	FP60	φ 60mm	φ 12mm	1,900
60-95-14	FP75	φ 75mm	φ 15mm	2,300
60-95-15	FP90	φ 90mm	φ 18mm	2,900
60-95-21	FP100	φ 100mm	φ 20mm	3,800

## 漏斗(PTFE製目皿付)



目皿

PTFE製目皿付の漏斗です。

製品コード	型番	直径	目皿直径	価格(¥)
60-95-16	FH30	φ 30mm	φ 10mm	1,200
60-95-17	FH45	φ 45mm	φ 15mm	1,350
60-95-18	FH60	φ 60mm	φ 20mm	1,600
60-95-19	FH75	φ 75mm	φ 25mm	1,900
60-95-20	FH90	φ 90mm	φ 30mm	2,800

## 漏斗(粉末用 共通摺合半月型)

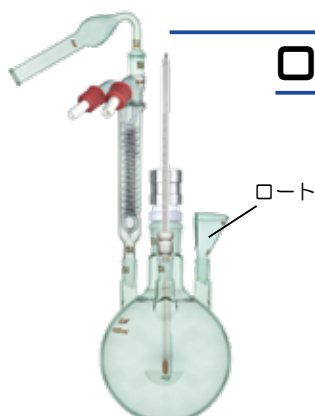

使用例



フラスコの側管に取り付け使用する時に、他のガラス器具と干渉しない粉末漏斗です。

製品コード	型番	直径	寸	価格(¥)
30-95-01	950	φ 30mm	15/25	7,000
30-95-02	951	φ 45mm	15/25	8,000
30-95-03	952	φ 60mm	15/25	9,000
30-95-04	9524	φ 60mm	29/32	10,000

## ガラスフィルター(ブフナー型)



製品コード	型番	フィルター直径	フィルターNO.	容量	価格(¥)
60-03-01	3G	φ 30mm	NO.3	30ml	3,000
60-03-02	11G	φ 40mm	NO.3	60ml	3,300
60-03-03	17G	φ 65mm	NO.3	140ml	5,500

## 吸引アダプター（ろ過用）



お手持ちのフラスコをろ過瓶として使用し、吸引ろ過を行うためのアダプターです。  
ろ過用ゴムリングと組み合わせることにより一般的なロートや桐山ロートを摺付フラスコと組み合わせ、ろ過器として使用できます。



## ガラス 吸引アダプター（ろ過用）

製品コード	型番	寸法	価格 (¥)
60-21-01	210S	15/20	5,000



製品コード	型番	寸法	価格 (¥)
60-21-02	210M	29/20	6,000
60-21-03	210L	45/30	12,000



## PTFE 吸引アダプター（ろ過用）

PTFE 製ですので、従来のガラス製に比べ、破損のリスクが軽減されます。

製品コード	型番	寸法	価格 (¥)
60-21-05	TF210S	15/20	16,000



製品コード	型番	寸法	価格 (¥)
60-21-06	TF210M	29/20	18,000



## ろ過用ゴムリング

製品コード	型番	規格	価格 (¥)
40-11-01	RRB	合成ゴム製 (6ヶ組)	1,000
40-11-02	RRS	シリコンゴム製 (6ヶ組)	2,000

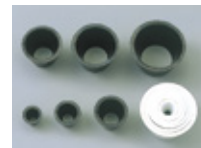

## ガラス 吸引アダプター（ろ過用、上下摺合）

摺合付ロート（オスφ 15/25）専用の吸引アダプター（ろ過用）です。

製品コード	型番	寸法①	寸法②	価格 (¥)
60-21-04	210X	15/25	29/32	9,800

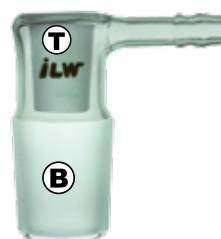

使用例

## 桐山オート



製品コード	型番	目皿直径	価格 (¥)
70-01-01	V- 8	φ 8mm	4,300
70-01-02	S-21	φ 21mm	4,700
70-01-03	S-40	φ 40mm	7,500
70-01-04	S-60	φ 60mm	10,500
70-01-05	S-95	φ 95mm	35,000
70-01-06	S-150	φ 150mm	43,000
70-01-07	S-185	φ 185mm	64,000

## 桐山オート (共通摺合)



製品コード	型番	目皿直径	〒	価格 (¥)
70-02-01	VB- 8	φ 8mm	15/25	5,700
70-02-02	SB-21	φ 21mm	15/25	5,900
70-02-03	SB-40	φ 40mm	15/25	9,300
70-02-04	SB-60	φ 60mm	15/25	13,000
70-02-05	SU-40	φ 95mm	19/28	9,900
70-02-06	SU-60	φ 60mm	19/28	13,500
70-02-07	SU-95	φ 95mm	19/28	36,000
70-02-08	SC-150	φ 150mm	29/42	48,000
70-02-09	SC-185	φ 185mm	29/42	68,000

桐山オートシステム

## 桐山オート用 濾紙

製品コード	型番	直径	濾紙の種類	入数	価格 (¥)
70-03-01	No.3-8	φ 8mm	No.3	50 枚入	690
70-03-02	No.4-8	φ 8mm	No.4	50 枚入	690
70-03-03	No.5A-8	φ 8mm	No.5A	50 枚入	690
70-03-04	No.5B-8	φ 8mm	No.5B	50 枚入	690
70-03-05	No.5C-8	φ 8mm	No.5C	50 枚入	690
70-03-06	No.6-8	φ 8mm	No.6	50 枚入	690
70-03-07	No.7-8	φ 8mm	No.7	50 枚入	690
70-03-08	No.3-21	φ 21mm	No.3	50 枚入	890
70-03-09	No.4-21	φ 21mm	No.4	50 枚入	890
70-03-10	No.5A-21	φ 21mm	No.5A	50 枚入	890
70-03-11	No.5B-21	φ 21mm	No.5B	50 枚入	890
70-03-12	No.5C-21	φ 21mm	No.5C	50 枚入	890
70-03-13	No.6-21	φ 21mm	No.6	50 枚入	890
70-03-14	No.7-21	φ 21mm	No.7	50 枚入	890
70-03-15	No.3-40	φ 40mm	No.3	50 枚入	1,270
70-03-16	No.4-40	φ 40mm	No.4	50 枚入	1,270
70-03-17	No.5A-40	φ 40mm	No.5A	50 枚入	1,270
70-03-18	No.5B-40	φ 40mm	No.5B	50 枚入	1,270
70-03-19	No.5C-40	φ 40mm	No.5C	50 枚入	1,270
70-03-20	No.6-40	φ 40mm	No.6	50 枚入	1,270
70-03-21	No.7-40	φ 40mm	No.7	50 枚入	1,270
70-03-22	No.3-60	φ 60mm	No.3	50 枚入	1,540
70-03-23	No.4-60	φ 60mm	No.4	50 枚入	1,540
70-03-24	No.5A-60	φ 60mm	No.5A	50 枚入	1,540
70-03-25	No.5B-60	φ 60mm	No.5B	50 枚入	1,540
70-03-26	No.5C-60	φ 60mm	No.5C	50 枚入	1,540
70-03-27	No.6-60	φ 60mm	No.6	50 枚入	1,540
70-03-28	No.7-60	φ 60mm	No.7	50 枚入	1,540



製品コード	型番	直径	濾紙の種類	入数	価格 (¥)
70-03-29	No.3-95	φ 95mm	No.3	50 枚入	2,920
70-03-30	No.4-95	φ 95mm	No.4	50 枚入	2,920
70-03-31	No.5A-95	φ 95mm	No.5A	50 枚入	2,920
70-03-32	No.5B-95	φ 95mm	No.5B	50 枚入	2,920
70-03-33	No.5C-95	φ 95mm	No.5C	50 枚入	2,920
70-03-34	No.6-95	φ 95mm	No.6	50 枚入	2,920
70-03-35	No.7-95	φ 95mm	No.7	50 枚入	2,920
70-03-36	No.3-150	φ 150mm	No.3	50 枚入	3,300
70-03-37	No.4-150	φ 150mm	No.4	50 枚入	3,300
70-03-38	No.5A-150	φ 150mm	No.5A	50 枚入	3,300
70-03-39	No.5B-150	φ 150mm	No.5B	50 枚入	3,300
70-03-40	No.5C-150	φ 150mm	No.5C	50 枚入	3,300
70-03-41	No.6-150	φ 150mm	No.6	50 枚入	3,300
70-03-42	No.7-150	φ 150mm	No.7	50 枚入	3,300
70-03-43	No.3-185	φ 185mm	No.3	50 枚入	3,900
70-03-44	No.4-185	φ 185mm	No.4	50 枚入	3,900
70-03-45	No.5A-185	φ 185mm	No.5A	50 枚入	3,900
70-03-46	No.5B-185	φ 185mm	No.5B	50 枚入	3,900
70-03-47	No.5C-185	φ 185mm	No.5C	50 枚入	3,900
70-03-48	No.6-185	φ 185mm	No.6	50 枚入	3,900
70-03-49	No.7-185	φ 185mm	No.7	50 枚入	3,900



## クリームW栓

セプタムとして使用できる、柔らかいクリーム色の天然ゴムを使用したW栓です。

製品コード	型番	A	B+C	D	E	入数	価格(¥)
40-10-01	W-5	7.6mm	11.5mm	4.5mm	4.5mm	50	2,250
40-10-02	W-7	9mm	18mm	5.4mm	6.8mm	50	2,250
40-10-03	W-8	11.8mm	20mm	6.5mm	7.7mm	50	2,250
40-10-04	W-9	12mm	20mm	7.5mm	10mm	50	2,250
40-10-05	W-10	13mm	19.5mm	9mm	10.7mm	50	2,250
40-10-06	W-12	13.5mm	24.5mm	10mm	11.5mm	50	2,250
40-10-07	W-15	17mm	28mm	12.5mm	14mm	50	3,150
40-10-08	W-16	17mm	30mm	12.5mm	15mm	50	3,150
40-10-09	W-18	21mm	35mm	14mm	16.5mm	50	3,150
40-10-10	W-21	24mm	35mm	18mm	19mm	50	3,850
40-10-11	W-20	25mm	39mm	19mm	22mm	50	3,850
40-10-12	W-24	25mm	39mm	20mm	22mm	50	3,850

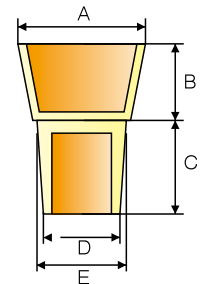

## ジョイント クリップ

ガラス器具の組立時に、ジョイントを固定するクリップです。

製品コード	型番	規格	材質	入数	価格(¥)
20-08-01	KC-12	Φ12	デルリン	10	3,800
20-08-02	KC-14	Φ14・Φ15	デルリン	10	4,000
20-08-03	KC-19	Φ19	デルリン	10	4,100
20-08-04	KC-24	Φ24	デルリン	10	4,800
20-08-05	KC-29	Φ29	デルリン	10	5,000
20-08-06	KC-45	Φ45	デルリン	10	6,700
20-09-01	JC-15	Φ15	ステンレス	10	3,500
20-09-02	JC-29	Φ29	ステンレス	5	5,000
20-10-01	BJ-28S	S28(ボールジョイント)	ステンレス	1	1,900
20-10-02	BJ-35S	S25(ボールジョイント)	ステンレス	1	4,000



クリームW栓・ジョイント クリップ・活栓押さえ

## 活栓押さえ

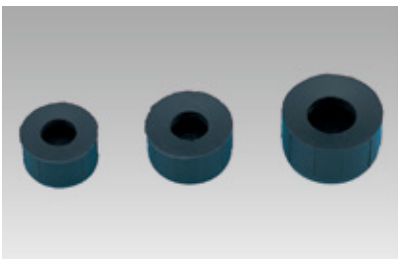

ガラス製コックのプラグを、外れないように押さえます。  
(材質：合成ゴム)



製品コード	型番	規格	入数	価格(¥)
20-21-01	K-13	K13	10	1,600
20-21-02	K-15	K15・K16	10	1,700
20-21-03	K-19	K19	10	1,800

## 特注品・規格外商品の加工事例

弊社では硝子器具及び汎用実験器具類の特注品・規格外商品をユーザー様の御希望に合わせて製作しています。これらの中には本カタログには掲載しておりませんが、既製品として販売している商品もあります。

硝子加工以外にも、フッ素樹脂加工、ステンレス板金加工、旋盤加工、焼付塗装仕上、フッ素樹脂コーティング、遠赤外線コーティングなど、化学実験器具に適応した加工技術でユーザー様の御要望に応じて製作させて頂いています。



硝子旋盤加工



硝子加工



フッ素樹脂コーティング



板金加工



塗装仕上

**(株)石井理化機器製作所**

特注品・規格外商品のご相談などお気軽にお問い合わせください。

[info@ilw.co.jp](mailto:info@ilw.co.jp)

TEL : 06-6382-4752

FAX : 06-6382-6246

三方コック付ナス型フラスコ



枝付ナス型フラスコ



三口梨型フラスコ(目盛付)



平型トラップ球



バブラー各種



特注品・規格外商品

フィルターろ過用反応管ジャケット付



フィルターろ過用反応管



微量無水溶媒蒸留装置 ( 0.5 ml )

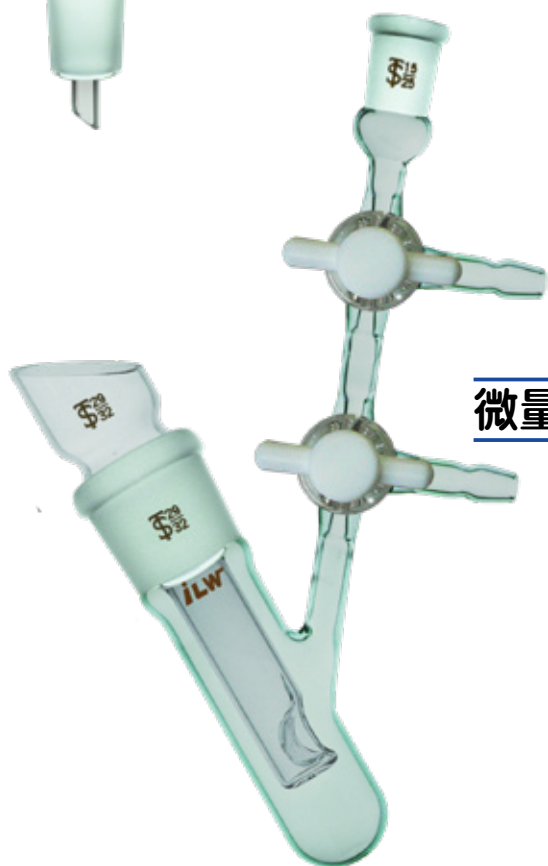

透過膜実験用セル ( クリップ付 )



攪拌棒（三枚後退翼）



セパラルフラスコ冷却ジャケット付

脱水管ジャケット付



実習用蒸留セット



特注品・規格外商品

20L分液漏斗 + ステンレス架台



5L分液漏斗 + 架台

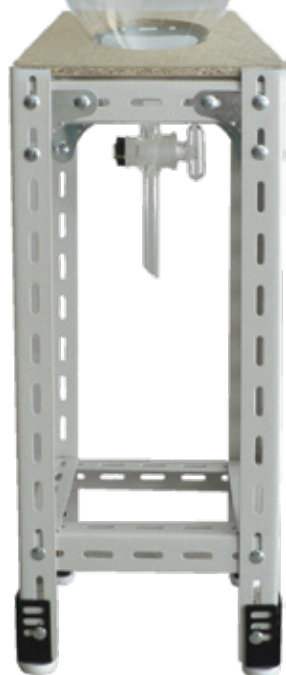

1500ml 等圧型分液漏斗



ステンレス製マニフォールド（ニードルバルブ式）



ガス置換用ダブルチューブ・マニフォールド（バックパネル付）

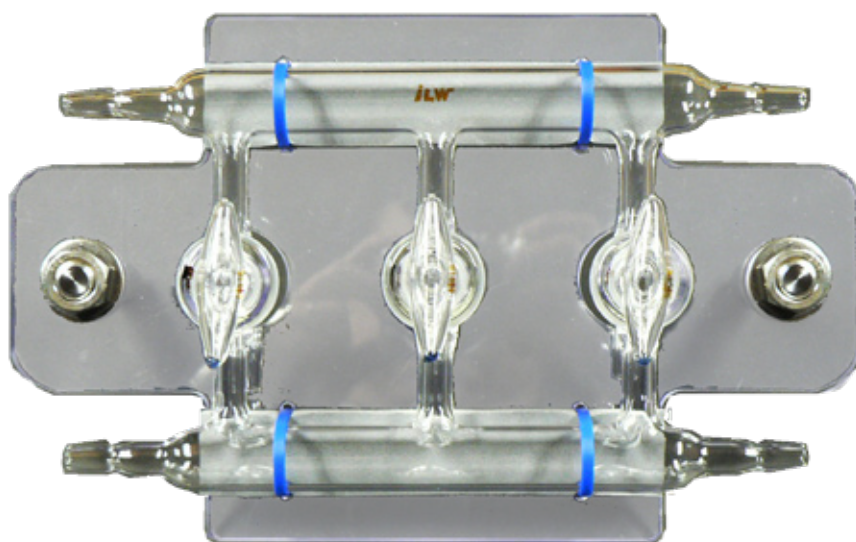

特注品・規格外商品

(株)石井理化機器製作所

特注品・規格外商品のご相談などお気軽にお問い合わせください。

[info@ilw.co.jp](mailto:info@ilw.co.jp)

TEL : 06-6382-4752

FAX : 06-6382-6246

## 標準管

長さ：1500<sup>±12</sup><sub>-0</sub>

品種コード	外径	外径±	肉厚	肉厚±
STD2 NP (受)	2mm	0.2mm	0.6mm	0.1mm
STD3 NP (受)	3mm	0.2mm	0.6mm	0.1mm
STD4 NP	4mm	0.2mm	0.8mm	0.1mm
STD5 NP	5mm	0.2mm	0.8mm	0.1mm
STD6 NP	6mm	0.2mm	1.0mm	0.1mm
STD7 NP	7mm	0.2mm	1.0mm	0.1mm
STD8 NP	8mm	0.2mm	1.0mm	0.1mm
STD9 NP	9mm	0.2mm	1.0mm	0.1mm
STD10 NP	10mm	0.2mm	1.0mm	0.1mm
STD11 NP	11mm	0.2mm	1.0mm	0.1mm
STD12 NP	12mm	0.2mm	1.0mm	0.1mm
STD13 NP	13mm	0.2mm	1.2mm	0.1mm
STD14 NP	14mm	0.2mm	1.2mm	0.1mm
STD15 NP	15mm	0.2mm	1.2mm	0.1mm
STD1 NP	16mm	0.2mm	1.2mm	0.1mm
STD17 NP	17mm	0.2mm	1.2mm	0.1mm
STD18 NP	18mm	0.2mm	1.2mm	0.1mm
STD19 NP	19mm	0.2mm	1.2mm	0.1mm
STD20 NP	20mm	0.3mm	1.2mm	0.1mm
STD22 NP	22mm	0.3mm	1.5mm	0.15mm
STD23 NP	23mm	0.4mm	1.5mm	0.15mm
STD25 NP	25mm	0.4mm	1.5mm	0.15mm
STD26 NP	26mm	0.4mm	1.5mm	0.15mm
STD28 NP	28mm	0.4mm	1.5mm	0.15mm
STD30 NP	30mm	0.5mm	1.8mm	0.15mm
STD32 NP	32mm	0.5mm	1.8mm	0.15mm
STD35 NP	35mm	0.5mm	2.0mm	0.15mm
STD36 NP	36mm	0.5mm	2.0mm	0.15mm
STD38 NP	38mm	0.5mm	2.0mm	0.15mm
STD40 NP	40mm	0.6mm	2.0mm	0.15mm
STD45 NP	45mm	0.7mm	2.0mm	0.15mm
STD48 NP	48mm	0.8mm	2.0mm	0.15mm
STD50 NP	50mm	0.8mm	2.0mm	0.15mm
STD55 NP	55mm	1.0mm	2.4mm	0.2mm
STD60 NP	60mm	1.1mm	2.4mm	0.2mm
STD65 NP	65mm	1.2mm	2.4mm	0.2mm
STD70 NP	70mm	1.2mm	2.4mm	0.2mm
STD75 NP	75mm	1.2mm	2.4mm	0.2mm
STD80 NP	80mm	1.3mm	2.4mm	0.2mm
STD85 NP	85mm	1.3mm	2.4mm	0.2mm
STD90 NP	90mm	1.3mm	2.4mm	0.2mm
STD95 NP	95mm	1.4mm	2.4mm	0.2mm
STD100 NP	100mm	1.4mm	2.4mm	0.2mm
STD110 NP	110mm	1.8mm	2.6mm	0.3mm
STD120 NP	120mm	1.8mm	3.0mm	0.3mm
STD130 NP	130mm	1.8mm	3.0mm	0.3mm
STD140 NP	140mm	2.0mm	3.5mm	0.4mm
STD150 NP	150mm	2.0mm	3.5mm	0.4mm
STD160 NP	160mm	2.0mm	3.5mm	0.4mm
STD170 NP	170mm	2.0mm	3.5mm	0.4mm
STD180 NP	180mm	2.0mm	3.5mm	0.4mm
STD190 NP	190mm	2.6mm	4.0mm	0.4mm
STD200 NP	200mm	2.6mm	5.0mm	0.6mm
STD210 NP	210mm	2.8mm	5.0mm	0.6mm
STD220 NP	220mm	2.8mm	5.5mm	0.6mm

## 薄肉管

長さ：1500<sup>±12</sup><sub>-0</sub>

品種コード	外径	外径±	肉厚	肉厚±
LW22 NP (受)	22mm	0.3mm	1.2mm	0.1mm
LW24 NP	24mm	0.4mm	1.2mm	0.1mm
LW30 NP	30mm	0.5mm	1.3mm	0.15mm
LW32 NP (受)	32mm	0.5mm	1.3mm	0.15mm
LW35 NP (受)	35mm	0.6mm	1.3mm	0.15mm
LW36 NP	56mm	0.6mm	1.4mm	0.15mm
LW38 NP	38mm	0.6mm	1.5mm	0.15mm
LW40 NP	40mm	0.6mm	1.5mm	0.15mm
LW42 NP	42mm	0.7mm	1.6mm	0.15mm
LW44 NP (受)	44mm	0.7mm	1.6mm	0.15mm
LW45 NP	45mm	0.7mm	1.6mm	0.15mm
LW46 NP (受)	46mm	0.7mm	1.6mm	0.15mm
LW48 NP (受)	48mm	0.8mm	1.6mm	0.15mm
LW50 NP	50mm	0.8mm	1.6mm	0.15mm
LW52 NP (受)	52mm	0.8mm	1.8mm	0.15mm
LW54 NP	54mm	0.8mm	1.8mm	0.15mm

## 中肉管A

長さ：1500<sup>±12</sup><sub>-0</sub>

品種コード	外径	外径±	肉厚	肉厚±
LMED4 NP	4mm	0.2mm	1.2mm	0.1mm
LMED5 NP	5mm	0.2mm	1.2mm	0.1mm
LMED6 NP	6mm	0.2mm	1.2mm	0.1mm
LMED7 NP	7mm	0.2mm	1.2mm	0.1mm
LMED8 NP	8mm	0.2mm	1.2mm	0.1mm
LMED9 NP	9mm	0.2mm	1.2mm	0.1mm
LMED10 NP	10mm	0.2mm	1.2mm	0.1mm
LMED12 NP	12mm	0.2mm	1.2mm	0.1mm
LMED13 NP	13mm	0.2mm	1.6mm	0.2mm
LMED14 NP	14mm	0.2mm	1.6mm	0.2mm
LMED15 NP	15mm	0.2mm	1.6mm	0.2mm
LMED16 NP	16mm	0.2mm	1.6mm	0.2mm
LMED17 NP	17mm	0.2mm	1.6mm	0.2mm
LMED18 NP	18mm	0.2mm	1.6mm	0.2mm
LMED20 NP	20mm	0.3mm	1.6mm	0.2mm
LMED24 NP	24mm	0.3mm	1.8mm	0.2mm
LMED25 NP	25mm	0.3mm	2.0mm	0.2mm
LMED26 NP	26mm	0.3mm	2.0mm	0.2mm
LMED28 NP	28mm	0.3mm	2.0mm	0.2mm
LMED30 NP	30mm	0.5mm	2.0mm	0.2mm
LMED32 NP	32mm	0.5mm	2.0mm	0.2mm
LMED34 NP	34mm	0.5mm	2.0mm	0.2mm
LMED42 NP	42mm	0.7mm	2.3mm	0.2mm
LMED46 NP	46mm	0.7mm	2.3mm	0.2mm
LMED50 NP	50mm	0.8mm	2.5mm	0.2mm
LMED54 NP (受)	54mm	0.8mm	2.5mm	0.2mm
LMED58 NP	58mm	1.0mm	2.5mm	0.2mm
LMED100 NP	100mm	1.5mm	3.5mm	0.3mm



中肉管B

長さ：1500<sup>±12</sup><sub>-0</sub>

品種コード	外径	外径±	肉厚	肉厚±
MED6 NP	6mm	0.2mm	1.5mm	0.15mm
MED7 NP	7mm	0.2mm	1.5mm	0.15mm
MED8 NP	8mm	0.2mm	1.6mm	0.15mm
MED9 NP	9mm	0.2mm	1.6mm	0.15mm
MED10 NP	10mm	0.2mm	1.6mm	0.15mm
MED11 NP	11mm	0.2mm	1.6mm	0.15mm
MED12 NP	12mm	0.2mm	1.6mm	0.15mm
MED13 NP	13mm	0.2mm	2.0mm	0.15mm
MED14 NP	14mm	0.2mm	2.0mm	0.15mm
MED15 NP	15mm	0.2mm	2.0mm	0.15mm
MED16 NP	16mm	0.2mm	2.0mm	0.15mm
MED18 NP	18mm	0.2mm	2.0mm	0.15mm
MED19 NP	19mm	0.2mm	2.0mm	0.15mm
MED20 NP	20mm	0.3mm	2.0mm	0.15mm
MED22 NP	22mm	0.3mm	2.0mm	0.15mm
MED25 NP	25mm	0.5mm	2.4mm	0.2mm
MED30 NP	30mm	0.5mm	2.4mm	0.2mm
MED32 NP	32mm	0.6mm	2.4mm	0.2mm
MED35 NP	35mm	0.6mm	2.4mm	0.2mm
MED38 NP	38mm	0.7mm	2.4mm	0.2mm
MED40 NP	40mm	0.7mm	2.4mm	0.2mm
MED45 NP	45mm	0.7mm	2.4mm	0.2mm
MED48 NP	48mm	0.8mm	2.4mm	0.2mm
MED50 NP	50mm	0.8mm	3.2mm	0.3mm
MED55 NP	55mm	1.2mm	3.2mm	0.3mm
MED60 NP	60mm	1.2mm	3.2mm	0.3mm
MED65 NP	65mm	1.2mm	3.2mm	0.3mm
MED70 NP	70mm	1.2mm	3.2mm	0.3mm
MED75 NP	75mm	1.2mm	3.2mm	0.3mm
MED80 NP	80mm	1.5mm	3.2mm	0.3mm
MED85 NP	85mm	1.5mm	3.5mm	0.3mm
MED90 NP	90mm	1.5mm	3.5mm	0.3mm
MED95 NP (受)	95mm	1.5mm	3.5mm	0.3mm
MED100 NP	100mm	1.5mm	4.8mm	0.5mm
MED110 NP	110mm	1.8mm	4.8mm	0.5mm
MED120 NP	120mm	1.8mm	5.0mm	0.5mm
MED130 NP	130mm	1.8mm	5.0mm	0.5mm
MED140 NP	140mm	2.0mm	5.0mm	0.5mm
MED150 NP	150mm	2.0mm	5.5mm	0.6mm
MED160 NP	160mm	2.0mm	5.5mm	0.6mm
MED170 NP	170mm	2.2mm	5.5mm	0.6mm
MED180 NP	180mm	2.4mm	6.0mm	0.6mm
MED190 NP	190mm	2.4mm	7.0mm	0.8mm
MED200 NP	200mm	2.6mm	7.0mm	0.8mm
MED210 NP	210mm	2.6mm	7.0mm	0.8mm
MED220 NP	220mm	2.8mm	7.0mm	0.8mm
MED230 NP	230mm	3.1mm	7.0mm	0.8mm
MED240 NP (受)	240mm	3.1mm	7.0mm	0.8mm
MED250 NP	250mm	3.1mm	7.0mm	0.8mm

厚肉管A

長さ：1500<sup>±12</sup><sub>-0</sub>

品種コード	外径	外径±	肉厚	肉厚±
LHW18 NP	18mm	0.2mm	2.5mm	0.15mm
LHW19 NP	19mm	0.2mm	2.5mm	0.15mm
LHW20 NP	20mm	0.3mm	2.5mm	0.15mm
LHW22 NP	22mm	0.3mm	2.5mm	0.15mm
LHW24 NP	24mm	0.3mm	2.5mm	0.15mm
LHW26 NP	26mm	0.3mm	2.8mm	0.15mm
LHW28 NP	28mm	0.3mm	2.8mm	0.15mm
LHW30 NP	30mm	0.5mm	2.8mm	0.15mm
LHW32 NP	32mm	0.5mm	2.8mm	0.2mm
LHW34 NP	34mm	0.5mm	2.8mm	0.2mm
LHW36 NP (受)	36mm	0.5mm	2.8mm	0.2mm
LHW38 NP	38mm	0.5mm	2.8mm	0.2mm
LHW40 NP	40mm	0.7mm	3.2mm	0.3mm
LHW42 NP	42mm	0.8mm	3.2mm	0.3mm
LHW44 NP	44mm	0.8mm	3.2mm	0.3mm
LHW46 NP	46mm	0.8mm	3.2mm	0.3mm
LHW48 NP	48mm	0.8mm	3.2mm	0.3mm
LHW50 NP	50mm	0.8mm	3.5mm	0.3mm
LHW70 NP	70mm	1.2mm	4.2mm	0.4mm

厚肉管B

長さ：1500<sup>±12</sup><sub>-0</sub>

品種コード	外径	外径±	肉厚	肉厚±
HW10 NP	10mm	0.2mm	2.0mm	0.15mm
HW11 NP	11mm	0.2mm	2.0mm	0.15mm
HW12 NP	12mm	0.2mm	2.0mm	0.15mm
HW13 NP	13mm	0.2mm	2.4mm	0.15mm
HW15 NP	15mm	0.2mm	2.4mm	0.15mm
HW16 NP	16mm	0.2mm	2.4mm	0.15mm
HW18 NP	18mm	0.4mm	3.2mm	0.25mm
HW20 NP	20mm	0.4mm	3.2mm	0.25mm
HW22 NP	22mm	0.5mm	3.2mm	0.25mm
HW25 NP	25mm	0.5mm	4.0mm	0.25mm
HW28 NP	28mm	0.6mm	4.0mm	0.25mm
HW30 NP	30mm	0.7mm	4.0mm	0.25mm
HW35 NP	35mm	0.8mm	4.0mm	0.25mm
HW40 NP	40mm	0.8mm	4.0mm	0.3mm
HW45 NP	45mm	0.8mm	4.0mm	0.3mm
HW50 NP	50mm	0.8mm	4.8mm	0.4mm
HW55 NP	55mm	0.8mm	4.8mm	0.4mm
HW60 NP	60mm	1.2mm	4.8mm	0.4mm
HW65 NP	65mm	1.2mm	4.8mm	0.4mm
HW70 NP	70mm	1.2mm	4.8mm	0.4mm
HW75 NP	75mm	1.2mm	4.8mm	0.4mm
HW80 NP	80mm	1.5mm	4.8mm	0.4mm
HW85 NP (受)	85mm	1.5mm	4.8mm	0.4mm
HW90 NP	90mm	1.5mm	4.8mm	0.4mm
HW95 NP	95mm	1.5mm	5.0mm	0.5mm
HW100 NP	100mm	1.5mm	6.4mm	0.6mm
HW110 NP	110mm	1.8mm	6.4mm	0.6mm
HW120 NP	120mm	1.8mm	6.4mm	0.6mm
HW140 NP	140mm	2.0mm	6.4mm	0.6mm
HW150 NP	150mm	2.0mm	8.0mm	0.9mm
HW165 NP (受)	165mm	2.0mm	8.0mm	0.9mm
HW180 NP (受)	180mm	2.2mm	9.5mm	1.1mm

※(受)のマークの製品は受注生産品です。

# コード番号索引

<b>10-10</b>	
10-10-02 ~ 07	77
10-10-12 ~ 14	82
10-10-16 ~ 21	82
10-10-25 ~ 29	80
10-10-31 ~ 34	80
10-10-36	80
10-10-40 ~ 50	81
10-10-62 ~ 65	81
10-10-72 ~ 75	81
<b>10-20</b>	
10-20-00	25
10-20-01 ~ 07	27
10-20-09 ~ 12	27
10-20-16 ~ 17	27
10-20-19 ~ 40	38
10-20-46 ~ 75	39
10-20-77 ~ 81	39
10-20-86 ~ 89	38
<b>10-21</b>	
10-21-00	26
<b>10-24</b>	
10-24-00	25
<b>10-25</b>	
10-25-00	26
<b>10-26</b>	
10-26-00	25
<b>10-27</b>	
10-27-00	25
<b>10-30</b>	
10-30-01 ~ 19	43
10-30-20 ~ 21	41
10-30-22 ~ 25	42
10-30-26	43
10-30-47 ~ 49	42
10-30-50	41
10-30-53 ~ 54	42
<b>10-33</b>	
10-33-00	42
<b>10-38</b>	
10-38-00	41
<b>10-39</b>	
10-39-00	41
<b>10-60</b>	
10-60-02 ~ 03	57
10-60-04	7-57
10-60-05	57
10-60-08	6-57
10-60-09	27
<b>10-61</b>	
10-61-00	7
<b>10-64</b>	
10-64-00	7-57
<b>10-65</b>	
10-65-00 ~ 05	57
<b>10-70</b>	
10-70-00	15
10-70-02 ~ 11	21
10-70-12 ~ 13	19
10-70-24 ~ 25	19
10-70-29	19

<b>10-71</b>	
10-71-00	15
<b>10-72</b>	
10-72-00	13
10-72-02 ~ 04	21
<b>10-73</b>	
10-73-00	13
<b>10-74</b>	
10-74-00	15
10-74-01 ~ 03	21
<b>10-75</b>	
10-75-00	15
<b>10-76</b>	
10-76-00	13
10-76-01 ~ 02	21
<b>10-77</b>	
10-77-00	13
<b>10-78</b>	
10-78-01 ~ 02	21
<b>10-80</b>	
10-80-00	22
10-80-01 ~ 02	23
10-80-10	23
<b>10-82</b>	
10-82-00	17
10-82-01 ~ 03	21
<b>10-83</b>	
10-83-00	17
<b>10-84</b>	
10-84-00	18
<b>10-85</b>	
10-85-00	18
<b>10-90</b>	
10-90-00	5
10-90-01 ~ 11	6
10-90-13 ~ 18	7
10-90-19	6
10-90-20	7
<b>10-91</b>	
10-91-00	5
<b>10-92</b>	
10-92-00	7
<b>10-95</b>	
10-95-00 ~ 09	8 ~ 9
10-95-19 ~ 21	9
10-95-33 ~ 37	9
<b>10-163</b>	
10-163-05 ~ 11	51
<b>10-164</b>	
10-164-05 ~ 08	51
<b>10-165</b>	
10-165-08 ~ 18	52
<b>10-167</b>	
10-167-03 ~ 04	53
<b>10-168</b>	
10-168-01 ~ 03	53
10-168-04 ~ 05	51 ~ 52
<b>10-169</b>	
10-169-01 ~ 06	54
10-169-10 ~ 13	54
<b>10-170</b>	

10-170-02	54
10-170-07	54
<b>10-171</b>	
10-171-05	56
<b>10-172</b>	
10-172-01	56
10-172-03	56
<b>10-173</b>	
10-173-00 ~ 01	56
<b>10-201</b>	
10-201-00	29
<b>10-202</b>	
10-202-00	28
10-202-01	28
<b>10-203</b>	
10-203-00	28
<b>10-204</b>	
10-204-00	28
<b>10-211</b>	
10-211-00	58
<b>10-212</b>	
10-212-00 ~ 01	58
<b>10-213</b>	
10-213-00 ~ 01	58
<b>10-214</b>	
10-214-00 ~ 01	58
<b>10-215</b>	
10-215-00	58
<b>10-216</b>	
10-216-00	58
<b>10-217</b>	
10-217-00	58
<b>10-221</b>	
10-221-00	59
<b>10-222</b>	
10-222-00	59
<b>10-223</b>	
10-223-00	59
<b>10-224</b>	
10-224-00	59
<b>10-225</b>	
10-225-00	59
<b>10-226</b>	
10-226-00	55
<b>10-227</b>	
10-227-00	59
<b>10-228</b>	
10-228-00	59
<b>10-241</b>	
10-241-00	31
<b>10-243</b>	
10-243-00	31
<b>10-244</b>	
10-244-00	31
<b>10-246</b>	
10-246-00	31
<b>10-247</b>	
10-247-00 ~ 01	33
10-247-10 ~ 13	37
<b>10-248</b>	
10-248-00 ~ 01	33

10-248-10 ~ 13	37
<b>10-249</b>	
10-249-00 ~ 02	34
10-249-10 ~ 11	37
<b>10-250</b>	
10-250-00 ~ 02	34
10-250-10	37
<b>10-251</b>	
10-251-00 ~ 02	35
10-251-10	37
<b>10-252</b>	
10-252-00 ~ 03	35
10-252-11 ~ 12	35
10-252-20	37
<b>10-255</b>	
10-255-00	29
<b>10-258</b>	
10-258-00 ~ 01	36
10-258-10 ~ 13	37
<b>10-330</b>	
10-330-00 ~ 05	47
<b>10-331</b>	
10-331-00 ~ 60	46
<b>10-332</b>	
10-332-00 ~ 20	45
<b>10-333</b>	
10-333-00 ~ 18	49
<b>10-348</b>	
10-348-01 ~ 15	49
<b>10-349</b>	
10-349-00	48
<b>10-350</b>	
10-350-00 ~ 01	48
<b>11-30</b>	
11-30-00 ~ 01	64
<b>11-31</b>	
11-31-00 ~ 01	64
<b>11-32</b>	
11-32-00	64
<b>11-33</b>	
11-33-00	64
<b>20-01</b>	
20-01-01 ~ 04	63
<b>20-02</b>	
20-02-01 ~ 02	63
<b>20-04</b>	
20-04-03 ~ 05	62
<b>20-05</b>	
20-05-01 ~ 13	63
<b>20-06</b>	
20-06-01 ~ 04	62
20-06-05 ~ 06	59-62
<b>20-07</b>	
20-07-01 ~ 07	62
<b>20-08</b>	
20-08-01 ~ 06	121
<b>20-09</b>	
20-09-01 ~ 02	121
<b>20-10</b>	
20-10-01 ~ 02	121
<b>20-11</b>	

20-11-01 ~ 09	61	30-42-01 ~ 05	75	30-136-00 ~ 05	112	<b>50-62</b>	
<b>20-12</b>		<b>30-43</b>		30-136-06 ~ 11	113	50-62-01 ~ 04	98
20-12-01 ~ 04	61	30-43-01 ~ 09	75	30-136-12 ~ 13	114	<b>50-64</b>	
<b>20-13</b>		<b>30-44</b>		30-136-14 ~ 15	115	50-64-01 ~ 04	98
20-13-01 ~ 06	61	30-44-01 ~ 05	75	<b>30-137</b>		<b>50-70</b>	
<b>20-21</b>		<b>30-45</b>		30-137-00 ~ 56	112	50-70-01 ~ 05	98
20-21-01 ~ 03	109	30-46-01 ~ 06	78	<b>30-138</b>		<b>50-71</b>	
<b>30-01</b>		<b>30-50</b>		30-138-00 ~ 55	113	50-71-01 ~ 05	99
30-01-01 ~ 11	79	30-50-03 ~ 04	74	30-138-60 ~ 65	115	<b>50-72</b>	
30-01-12 ~ 13	68	<b>30-50</b>		30-138-70 ~ 75	115	50-72-01 ~ 05	99
30-01-14 ~ 15	79	30-60-01 ~ 20	86	<b>30-139</b>		<b>50-73</b>	
<b>30-02</b>		<b>30-61</b>		30-139-00 ~ 05	114	50-73-01 ~ 05	98
30-02-01 ~ 03	78	30-61-01 ~ 06	87	30-139-10 ~ 15	114	<b>50-81</b>	
<b>30-03</b>		<b>30-62</b>		30-139-50 ~ 55	114	50-81-01 ~ 02	99
30-03-05 ~ 07	83	30-62-01 ~ 11	88	30-139-60 ~ 65	114	<b>50-82</b>	
30-03-25 ~ 27	83	<b>30-64</b>		30-139-80 ~ 85	114	50-82-01 ~ 02	99
30-03-32	85	30-64-01 ~ 11	87	30-139-90	117	<b>56-01</b>	
30-03-41 ~ 42	84	<b>30-70</b>		30-139-93 ~ 97	116	56-01-01 ~ 05	101
30-03-50 ~ 52	85	30-70-01 ~ 17	88	<b>30-140</b>		<b>56-02</b>	
<b>30-05</b>		<b>30-71</b>		30-140-00 ~ 05	103	56-02-01 ~ 04	101
30-05-01 ~ 05	79	30-71-01 ~ 10	89	<b>30-141</b>		<b>56-03</b>	
<b>30-07</b>		<b>30-72</b>		30-141-00 ~ 05	103	56-03-01 ~ 04	101
30-07-01 ~ 02	79	30-72-01 ~ 15	89	<b>30-142</b>		<b>56-04</b>	
<b>30-08</b>		<b>30-73</b>		30-142-00 ~ 05	103	56-04-01 ~ 04	101
30-08-01 ~ 04	94	30-73-01 ~ 09	87	<b>31-10</b>		<b>60-03</b>	
30-08-11 ~ 13	94	<b>30-74</b>		31-10-05 ~ 08	95	60-03-01 ~ 03	118
<b>30-09</b>		30-74-03 ~ 07	86	<b>40-10</b>		<b>60-21</b>	
30-09-01	95	<b>30-81</b>		40-10-00	82	60-21-01 ~ 06	119
<b>30-10</b>		30-81-01 ~ 04	91	40-10-01 ~ 12	121	<b>60-95</b>	
30-10-01	68	30-81-09 ~ 12	90	<b>40-11</b>		60-95-05 ~ 21	118
<b>30-11</b>		<b>30-82</b>		40-11-01 ~ 02	119	<b>70-01</b>	
30-11-02 ~ 05	69	30-82-01 ~ 08	91	<b>40-14</b>		70-01-01 ~ 07	120
<b>30-12</b>		30-82-09 ~ 16	90	<b>50-11</b>		<b>70-02</b>	
30-12-01 ~ 13	68	<b>30-83</b>		50-11-01	97	70-02-01 ~ 09	120
30-12-15 ~ 22	69	30-83-01 ~ 10	91	<b>50-12</b>		<b>70-03</b>	
<b>30-13</b>		30-83-11 ~ 20	90	50-12-01 ~ 03	96	70-03-01 ~ 49	120
30-13-01 ~ 32	70 ~ 71	<b>30-86</b>		<b>50-13</b>			
<b>30-14</b>		30-86-01 ~ 09	91	50-13-02 ~ 06	96		
30-14-01 ~ 14	72	30-86-10 ~ 18	90	<b>50-14</b>			
<b>30-20</b>		<b>30-95</b>		50-14-01 ~ 02	96		
30-20-01 ~ 10	73	30-95-01 ~ 04	118	<b>50-15</b>			
<b>30-21</b>		<b>30-110</b>		50-15-02	97		
30-21-01 ~ 11	74	30-110-01 ~ 70	92	<b>50-21</b>			
<b>30-23</b>		<b>30-111</b>		50-21-01	96		
30-23-01 ~ 03	72	30-111-01 ~ 62	93	<b>50-26</b>			
30-23-07	72	<b>30-128</b>		50-26-01	96		
<b>30-25</b>		30-128-90 ~ 93	117	<b>50-27</b>			
30-25-01 ~ 05	78	30-128-95 ~ 99	117	50-27-01	100		
<b>30-30</b>		<b>30-130</b>		<b>50-31</b>			
30-30-01 ~ 02	77	30-130-00 ~ 56	105	50-31-01	100		
<b>30-31</b>		<b>30-131</b>		<b>50-35</b>			
30-31-03 ~ 04	77	30-131-00 ~ 56	106	50-35-01	100		
30-31-13 ~ 14	76	<b>30-132</b>		<b>50-45</b>			
<b>30-35</b>		30-132-02 ~ 56	107	50-45-01	100		
30-35-01 ~ 05	77	<b>30-133</b>		<b>50-52</b>			
30-35-10	77	30-133-00 ~ 56	109	50-52-01 ~ 05	97		
<b>30-36</b>		<b>30-134</b>		<b>50-60</b>			
30-36-01 ~ 03	77	30-134-00 ~ 56	110	50-60-01 ~ 06	98		
<b>30-38</b>		<b>30-135</b>		<b>50-61</b>			
30-38-00 ~ 10	76	30-135-02 ~ 56	111	50-61-01 ~ 03	97		
<b>30-42</b>		<b>30-136</b>					

<b>あ</b>			攪拌シール	42・43	クライゼン型アダプター	73・96	
アルミブロック (真空検体乾燥機用)	19		攪拌子取り出し棒	39	グラスフィルター	118	
<b>い</b>			攪拌羽根	43	クランプ	59・62	
インラインフィルター ホルダー	116		攪拌棒	42・43・125	クリーム W 栓	121	
EZ空カラム	102～117		ガス置換用マニフォールド	83～85・127	グリッパフェールル	117	
<b>う</b>			ガス導入アダプター	7	グローバルジョイント	63	
ヴィグリュウ分留管	75・100		ガスビューレット (導入コック付)	9	クロマトカラム	92・93	
ウイドマー分留管	75		活栓押え	121	<b>け</b>		
ウォーターバス	58・59		活栓バルブ付 三方スモールコネクター	116	減圧用アダプター	74	
<b>え</b>			カットリング	62	<b>こ</b>		
エアフィルター	64		カップリング	41	高圧 / 定圧シリンジポンプ	45	
枝付きナス型フラスコ	123		可変長EZカラム栓	114	高圧用ステンレスシリンジ	49	
エバポレーター用トラップ球	82		カラージャッキ	61	固定長EZカラム栓	114	
エバポレーター用 逆流止アダプター	82		ガラス攪拌シール	43	ゴム栓 (中圧還元装置用)	6	
塩化カルシウム管	78・100		ガラス攪拌棒	42・43	ゴムパッキン (真空乾燥器用)	21	
円筒型分液ロート	90・91・99		ガラスカラム (オムニフィット)	112	ゴムリング (ろ過用)	119	
HC ジムロート冷却管	76		ガラス乾燥容器	21	<b>さ</b>		
HC ホースコネクション	76		ガラス蓋	21	サーモセンサー	6・7・21 ・27・57	
HC リービツヒ冷却管	76		カラムスリーブ (オムニフィット)	115	サーモプラスチックホース	7	
<b>お</b>			カラム栓 (オムニフィット)	114	三角フラスコ	87	
オイル (RC6用)	53		カルシウム管	78・100	サンプル管アダプター	81	
オイルバス	58・59		還元装置	4～9	三方吸引栓	70・71・96	
オイルバス用クランプ	59・62		乾燥管	78・100	三方切替バルブ	7	
オートサーモバスユニット	58		乾燥器	10～23	三方コック	70・71・101	
オールステンレスジャッキ	61		乾燥剤用棚板	19	三方コック付ナス型フラスコ	123	
オスルアーコネクター	60		乾燥剤用フラスコ	19・23	三枚後退翼	125	
オムニフィットEZ空カラム	102～117		乾燥容器	21	<b>し</b>		
温度計 (セミ・マイクロ)	97		<b>き</b>			実習用蒸留セット	125
温度計ホルダー	69		気泡計 (バブラー)	9	ジムロート冷却管	76・77・100	
温度センサー	6・7・21 ・27・57		逆止弁付ボトルキャップ	60	ジャッキ	61	
温度調節器	7・57		逆流止アダプター	82	充填式分留管	75	
Oリング (EZ空カラム栓用)	115		キャピラリー	68・97	縮小アダプター	72・96	
Oリング (真空検体乾燥機用)	15		吸引アダプター (ろ過用)	119	シュレンク管	79	
Oリング (PTFEアダプター用)	77		吸引栓	70・71・96	シュレンク管用ツノ付栓	68	
<b>か</b>			吸引用アダプター	19・23	シュレンクコック	79	
回転式攪拌棒	42		桐山ロート	120	シュレンクナス型フラスコ	123	
拡大アダプター	72・96		桐山ロート用ろ紙	120	ジョイントクリップ	121	
攪拌アーム	41		<b>く</b>			常圧接触還元装置	8・9
攪拌器	40～43		空冷管	77	昇華器	79	
攪拌子	38・39		組み立てパイプ	63	焼結フィルター	7	

蒸留アダプター	72	断熱プレート (スターラー用)	27	排気アダプター	74
蒸留管(減圧口付)	97	W 栓(クリーム)	121	ハイブリッド真空ポンプ	53
シリコンゴム栓 (中圧還元装置用)	6	<b>ち</b>		バキュームサーモバス	58
シリコンシート (スターラー用)	27	窒素ガス発生装置	64	バキューランシステム	54
シリコンジョイント栓	82	中圧接触還元装置	4~7	バス	58・59
シリンジポンプ	44~49	中間安定台	63	バブラー	9・123
真空計	21・56	チューブアダプター	69	万能架台	63
真空検体乾燥器	10~23	<b>て</b>		反応フラスコ (常圧還元装置用)	9
真空用トラップ管	78	ティーンスターク(脱水管)	94・125	反応ボトル (中圧還元装置用)	6
真空ホース	19	テーバージョイントクリップ	121	反応ボトル用温度センサー	7
真空ポンプ	50~55	滴下ロート	90・91・99 ・126	反応ボトル用 ガス導入アダプター	7
<b>す</b>		テシケーターコック	21	反応ボトル用ラバーヒーター	6
水準球(常圧還元装置用)	9	テジサーモ	57	反応ボトル用ゴム栓	6
水添装置	4~9	テジサーモ用固定金具	57	<b>ひ</b>	
水分定量受器	94	デジタル真空計	56	標準カラムセット (オムニフィット)	104~107
スーパースターラー	7・24~27	テュアーバス(SUS製)	58	平型トラップ球	123
スキープ型分液ロート	90・91	テルモホルダー	69	平栓	68・69・96
スターラー	7・24~39	テレモテュール	32~37	ピラニー式真空計	56
スタンド棒	27・28・58	電磁式スターラー	30~37	微量無水溶媒蒸留装置	124
ステンレスシリンジ	49	DHトラップ球	82	<b>ふ</b>	
ステンレスパイプ	63	<b>と</b>		フィルターろ過用反応管	124
ステンレス製マニフォールド	127	等圧型分液ロート	90・91・99 ・126	フェルール	7・117
スモールコネクター	116	導入アダプター	74	二口梨型フラスコ	87・98
<b>せ</b>		ト字型アダプター	73・96	二口ナス型フラスコ	86
精油水分定量器	95	トラップ管	78	二口丸底フラスコ	88・98
接触還元装置	4~9	トラップ球	82・123	フッ素ゴム栓 (中圧還元装置用)	6
セパラブルフラスコ 冷却ジャケット付	125	トレイ式棚板	23	フュージョンタッチシリーズ	48
セブタム(W栓)	121	<b>な</b>		フリッツ(オムニフィット)	113
セミ・マイクロ ガラス器具	96~100	梨型フラスコ	87・98・123	フレキシブル攪拌器	40・41
栓	68・69・96	ナス型フラスコ	87・98・123	フレキシブルワイヤー	41
センサーホルダー	21	<b>に</b>		分液ロート	90・91・99・126
<b>そ</b>		二重瓶型冷却管	77	分液ロート用栓	68・96
ソルベントカラムセット (オムニフィット)	108・111	二方コック	101	粉末用ロート	118
<b>た</b>		<b>ね</b>		分留アダプター	74・97
ダイヤフラム式真空ポンプ	50~55	ネクサスステンレス シリンジ	49	分留管	75・100
脱水管	94	燃焼フラスコ	79	<b>へ</b>	
脱水管ジャケット付	125	<b>は</b>		ヘッドナット(オムニフィット)	117
棚板	19・23	ハーバードシリンジポンプ	45~47	<b>ほ</b>	
球型分液ロート	90・91	ハーバード ステンレスシリンジ	49	ホース接続キット(RC6用)	53
玉栓	68・96	バイアル瓶アダプター	80	ホースノズル付 スモールフランジ	51・52

ポートアダプター	60
ポートプラグ	60
ボールジョイントアダプター	72
ボールジョイントクリップ	121
細径カラムセット (オムニフィット)	102・103
ボトルガード	6
ボトルキャップ (GL 38・GL45)	60
ボトルサポート付 スターラー	7
<b>ま</b>	
マグネチック攪拌シール	42
マグネチックスターラー	7・24～29
マニフォルド	83～85・127
丸底フラスコ	88・89・98
マントルヒーター (スターラー用)	27
<b>み</b>	
三口梨型フラスコ(目盛付)	123
三口丸底フラスコ	89・99
密閉栓(中圧還元装置用)	7
<b>む</b>	
無水溶媒蒸留受器	95
ムッフ	62
<b>め</b>	
目皿付ロート	118
<b>ゆ</b>	
ユニットコッククロマトカラム	90・91
ユニット固定金具 (バキューラン用)	54
ユニット接続ホース (バキューラン用)	54
<b>よ</b>	
溶媒回収型真空ポンプ	51
横型真空検体乾燥器	22・23
四口異径丸底フラスコ	89
四口丸底フラスコ	89・99
<b>ら</b>	
ラバーヒーター (中圧還元装置用)	6
ラバーヒーター用 温度センサー	6
ラボジャッキ	61
ラボスタット	7・57
ラボスタット用温度センサー	57
<b>り</b>	
リービッヒ冷却管	76・77・100

リモートドライブ スターラー	33～37
-------------------	-------

**る**

ルアーポート付 ボトルキャップ	60
--------------------	----

**れ**

冷却管	76・77・100
-----	-----------

連結管	72～74
-----	-------

連結具	62・63
-----	-------

**ろ**

ロータリーポンプ用乾燥管	78
--------------	----

ロート	118
-----	-----

ろ過用アダプター	119
----------	-----

ろ過用ゴムリング	119
----------	-----

ろ紙	120
----	-----

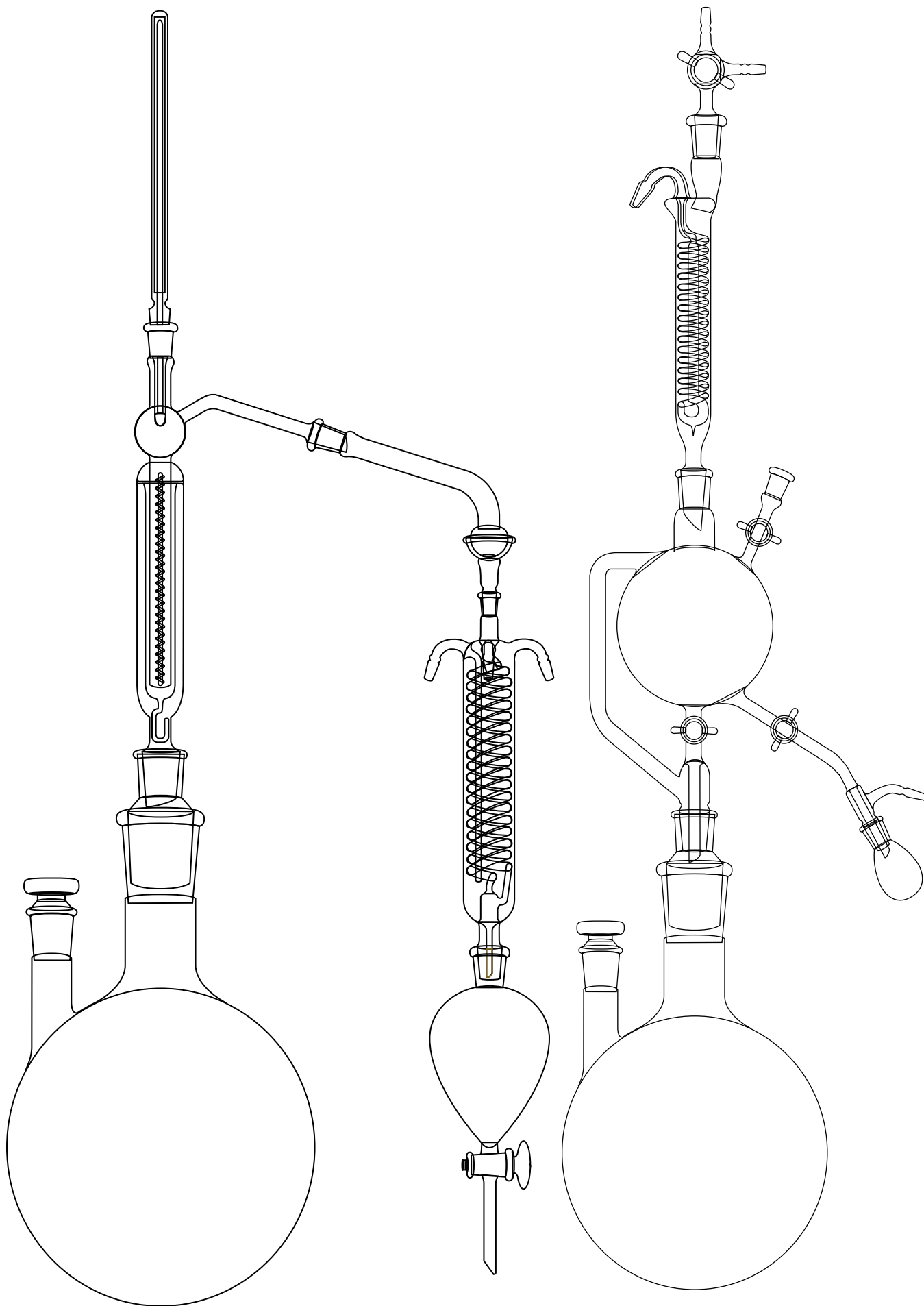



## 株式会社 石井理化機器製作所

〒 564-0025 大阪府吹田市南高浜町 16 番 29 号

TEL : (06)6382-4752

FAX : (06)6382-6246

e-mail : info@ilw.co.jp

HP : <http://www.ilw.co.jp/>

### LABORATORY INSTRUMENT & GLASS WARE CATAROGUE NO.1300

企画 : 株式会社 石井理化機器製作所

発行日 : 2019 年 3 月

※ 本カタログに掲載しております全ての画像、データ、文章等には著作権があります。画像、データ、文章等の無断転写、掲載を禁じます。